

TASCAM

TEAC Professional Division

D00676200A

X-17

Professional DJ Mixer

OWNER'S MANUAL / MODE D'EMPLOI / BEDIENUNGSANLEITUNG /
MANUALE D'ISTRUZIONI / Mezclador de DJ profesional

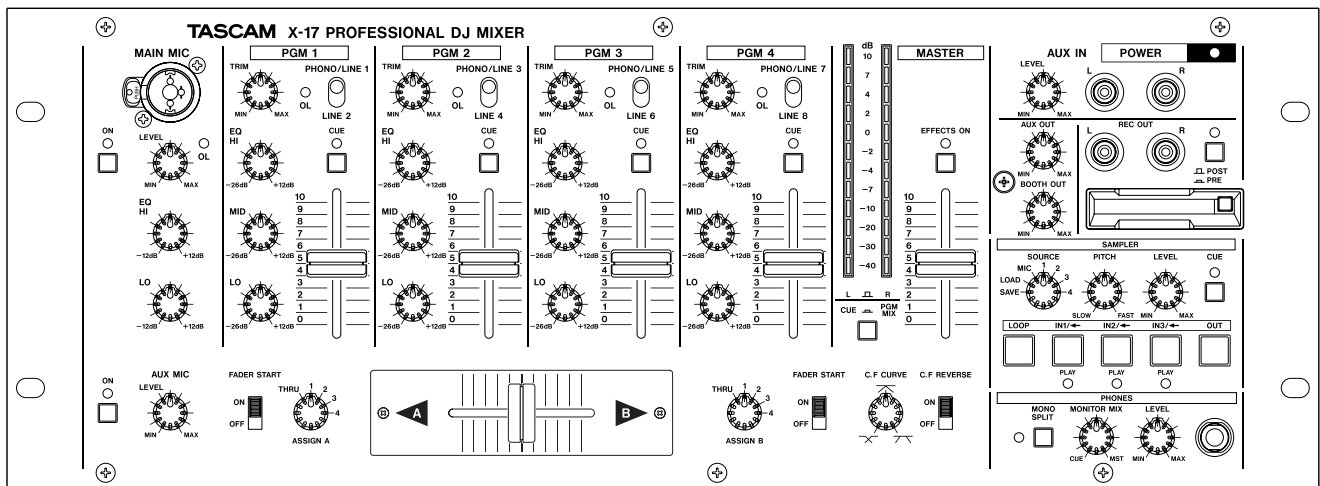

CAUTION
RISK OF ELECTRIC SHOCK
DO NOT OPEN



CAUTION: TO REDUCE THE RISK OF ELECTRIC SHOCK, DO NOT REMOVE COVER (OR BACK). NO USER-SERVICEABLE PARTS INSIDE. REFER SERVICING TO QUALIFIED SERVICE PERSONNEL.



The lightning flash with arrowhead symbol, within an equilateral triangle, is intended to alert the user to the presence of uninsulated "dangerous voltage" within the product's enclosure that may be of sufficient magnitude to constitute a risk of electric shock to persons.



The exclamation point within an equilateral triangle is intended to alert the user to the presence of important operating and maintenance (servicing) instructions in the literature accompanying the appliance.

This appliance has a serial number located on the bottom. Please record the model number and serial number and retain them for your records.

Model number _____
Serial number _____

WARNING: TO PREVENT FIRE OR SHOCK HAZARD, DO NOT EXPOSE THIS APPLIANCE TO RAIN OR MOISTURE.

IMPORTANT (for U.K. Customers)

DO NOT cut off the mains plug from this equipment. If the plug fitted is not suitable for the power points in your home or the cable is too short to reach a power point, then obtain an appropriate safety approved extension lead or consult your dealer.

If nonetheless the mains plug is cut off, remove the fuse and dispose of the plug immediately, to avoid a possible shock hazard by inadvertent connection to the mains supply.

If this product is not provided with a mains plug, or one has to be fitted, then follow the instructions given below:

IMPORTANT. DO NOT make any connection to the larger terminal which is marked with the letter E or by the safety earth symbol \perp or coloured GREEN or GREEN-and-YELLOW.

The wires in the mains lead on this product are coloured in accordance with the following code:

BLUE	: NEUTRAL
BROWN	: LIVE

As these colours may not correspond with the coloured markings identifying the terminals in your plug proceed as follows:

The wire which is coloured BLUE must be connected to the terminal which is marked with the letter N or coloured BLACK.

The wire which is coloured BROWN must be connected to the terminal which is marked with the letter L or coloured RED.

When replacing the fuse only a correctly rated approved type should be used and be sure to re-fit the fuse cover.

IF IN DOUBT — CONSULT A COMPETENT ELECTRICIAN.

For U.S.A

TO THE USER

This equipment has been tested and found to comply with the limits for a Class A digital device, pursuant to Part 15 of the FCC Rules. These limits are designed to provide reasonable protection against harmful interference when the equipment is operated in a commercial environment. This equipment generates, uses, and can radiate radio frequency energy and, if not installed and used in accordance with the instruction manual, may cause harmful interference to radio communications.

Operation of this equipment in a residential area is likely to cause harmful interference in which case the user will be required to correct the interference at his own expense.

CAUTION

Changes or modifications to this equipment not expressly approved by TEAC CORPORATION for compliance could void the user's authority to operate this equipment.

For the consumers in Europe**WARNING**

This is a Class A product. In a domestic environment, this product may cause radio interference in which case the user may be required to take adequate measures.

Pour les utilisateurs en Europe**AVERTISSEMENT**

Il s'agit d'un produit de Classe A. Dans un environnement domestique, cet appareil peut provoquer des interférences radio, dans ce cas l'utilisateur peut être amené à prendre des mesures appropriées.

Für Kunden in Europa**Warnung**

Dies ist eine Einrichtung, welche die Funk-Entstörung nach Klasse A besitzt. Diese Einrichtung kann im Wohnbereich Funkstörungen verursachen; in diesem Fall kann vom Betreiber verlangt werden, angemessene Maßnahmen durchzuführen und dafür aufzukommen.

- 1) Read these instructions.
 - 2) Keep these instructions.
 - 3) Heed all warnings.
 - 4) Follow all instructions.
 - 5) Do not use this apparatus near water.
 - 6) Clean only with dry cloth.
 - 7) Do not block any ventilation openings. Install in accordance with the manufacturer's instructions.
 - 8) Do not install near any heat sources such as radiators, heat registers, stoves, or other apparatus (including amplifiers) that produce heat.
 - 9) Do not defeat the safety purpose of the polarized or grounding-type plug. A polarized plug has two blades with one wider than the other. A grounding type plug has two blades and a third grounding prong. The wide blade or the third prong are provided for your safety. If the provided plug does not fit into your outlet, consult an electrician for replacement of the obsolete outlet.
 - 10) Protect the power cord from being walked on or pinched particularly at plugs, convenience receptacles, and the point where they exit from the apparatus.
 - 11) Only use attachments/accessories specified by the manufacturer.
 - 12) Use only with the cart, stand, tripod, bracket, or table specified by the manufacturer, or sold with the apparatus. When a cart is used, use caution when moving the cart/apparatus combination to avoid injury from tip-over.
- Do not expose this apparatus to drips or splashes.
 - Do not place any objects filled with liquids, such as vases, on the apparatus.
 - Do not install this apparatus in a confined space such as a book case or similar unit.
 - The apparatus draws nominal non-operating power from the AC outlet with its POWER switch in the off position.



- 13) Unplug this apparatus during lightning storms or when unused for long periods of time.
- 14) Refer all servicing to qualified service personnel. Servicing is required when the apparatus has been damaged in any way, such as power-supply cord or plug is damaged, liquid has been spilled or objects have fallen into the apparatus, the apparatus has been exposed to rain or moisture, does not operate normally, or has been dropped.

Table of contents

Introduction	4
Some notes and precautions	4
Serial number, etc.....	4
Rack-mounting the unit.....	4
Features and controls	5
Top panel.....	6
How to replace the fader	8
Rear panel.....	8
Sampler	9
Specifications.....	11
Block diagram.....	51

Introduction

The X-17 is a sophisticated 4–PGM DJ mixer which allows you to connect many devices, and mix in a creative way. With a sophisticated layout, the X-17 combines easy operation with a wide range of functions. It is **VERY IMPORTANT** that you read this manual before connecting and using the mixer, in order get the best out of it.

We recommend contacting our authorized Technical Service department, or that of your TASCAM dealer or distributor if any maintenance or repair work is necessary, so that you can continue to enjoy the best possible performance and operation.

Some notes and precautions

Treat the X-17 as you would any other piece of precision equipment.

Avoid exposing it to extremes of temperature and humidity and avoid mechanical shocks and vibration.

Keep the unit away from strong magnetic fields (TV sets, computer monitors, large electric motors, etc.).

Environmental considerations

The X-17 may be used in most areas, but to maintain top performance, and prolong operating life, observe the following environmental conditions:

The nominal temperature should be between 5°C and 35°C (41°F and 95°F).

Relative humidity should be 30 to 90 degrees non-condensing.

As the unit may become hot during operation, always leave sufficient space above and around the unit for ventilation.

Do not install this equipment in a confined space such as a bookcase or similar unit. You should not place the unit on a piece of equipment generating heat, an amplifier for example, to avoid possible problems with overheating.

Only use the AC adaptor provided with the X-17, and do not use the adaptor with any other equipment. Always make sure that the voltage supplied to the adaptor matches the input voltage as specified on the adaptor. In case of doubt, consult a qualified electrician.

To avoid hum in the audio, make sure that the power cable is far away from the signal cables.

NOTE

When transporting the unit, always use the original packing materials or a properly-designed equipment case. For this reason, we strongly recommend that you save all the packing materials that came with the X-17, in case you need to transport it in the future.

Connections to other equipment

It is extremely important that the power is turned off on all units when making or breaking connections to or from the X-17.

When turning power on, it is usually a good idea to start with the source (turntables, CD players, etc.), then the X-17 and finish with the amplifier system.

Turning power off should be done in the other direction (amplifiers first, then other equipment).

If you have to turn off the X-17 and turn it on again, always wait for 3 or more seconds between turning the unit off and on again.

Serial number, etc.

The serial number of the X-17 is located on a sticker at the rear of the unit on the bottom panel. Make a note of this for future reference (warranty, etc.).

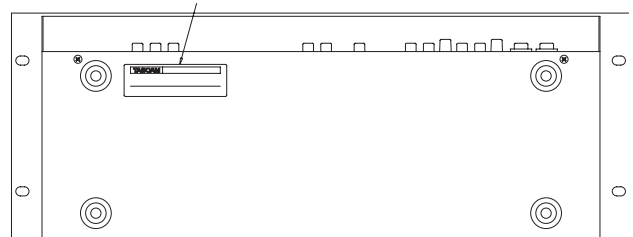

Rack-mounting the unit

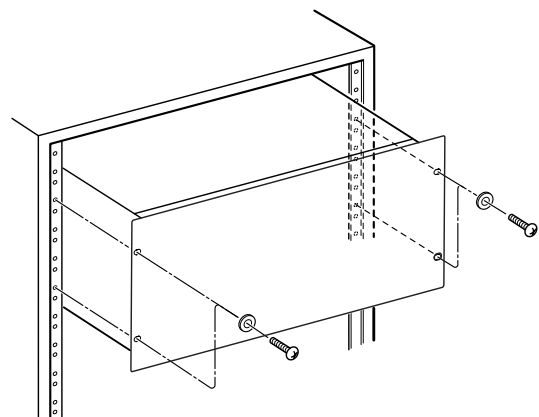

Features and controls

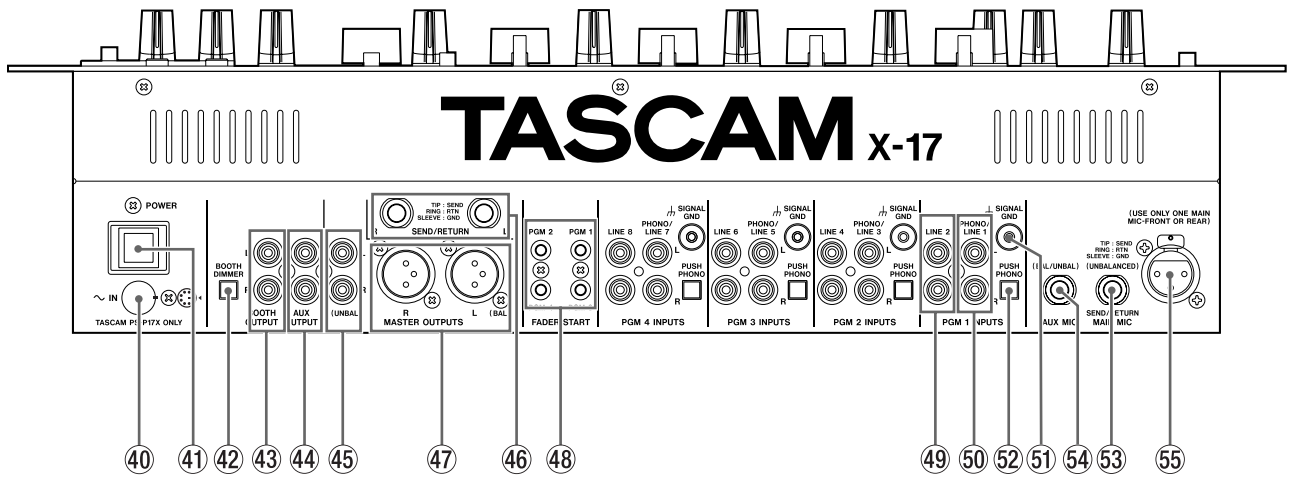
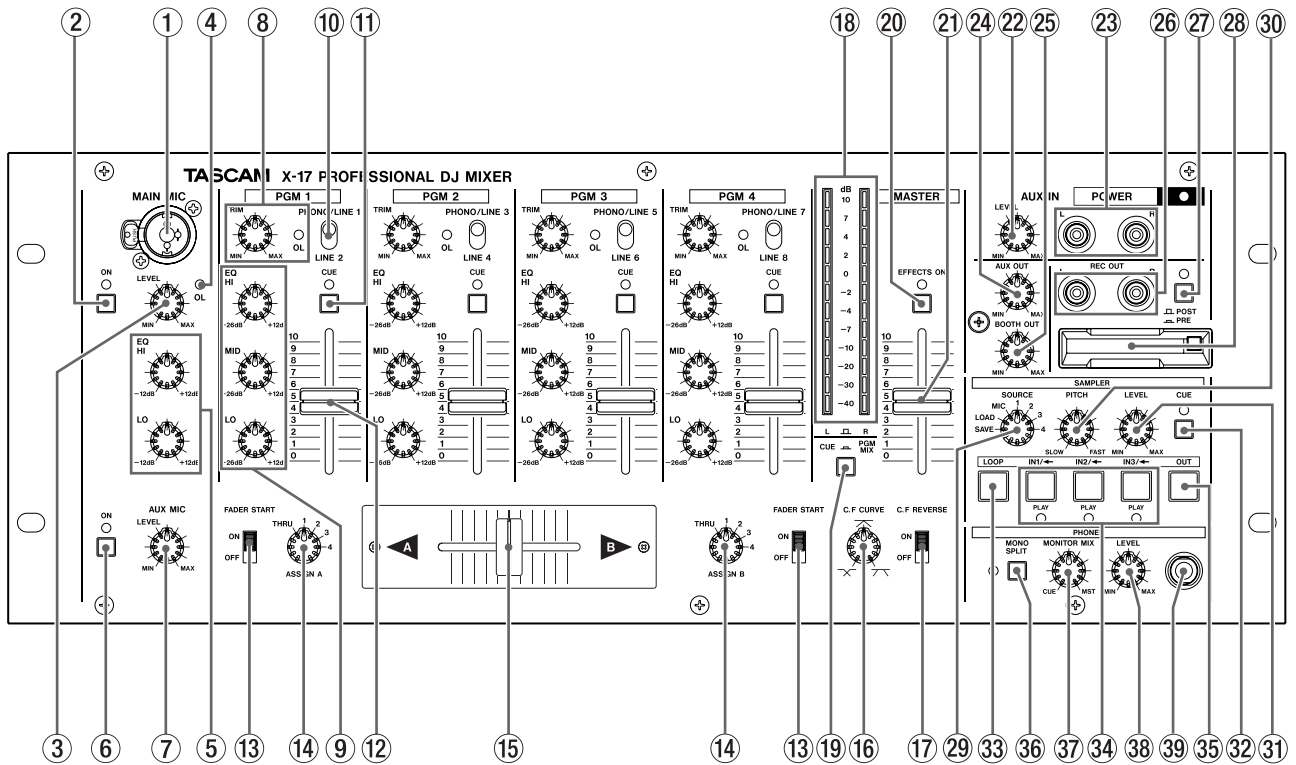

Top Panel

① MAIN MIC input

Connect the main microphone to this XLR/TRS connector that can accept both balanced and unbalanced signals.

This is a “combo” type jack which accepts both XLR type and 1/4” TRS type connectors.

Connections are as follows:

	XLR	TRS
GND:	Pin 1	Sleeve
HOT:	Pin 2	Tip
COLD:	Pin 3	Ring

NOTE

There is another MAIN MIC input connector on the rear panel. Only use either the connector on the rear panel or the top panel (you cannot use both at the same time).

The MAIN MIC channel also has a dedicated insert jack on the rear panel.

② ON switch and indicator for MAIN MIC channel

Push for on, and push again for off. When this switch is on, the MAIN MIC channel is active and the indicator lights.

③ MAIN MIC LEVEL

Adjusts the signal level of both the top and rear MAIN MIC inputs.

④ OL indicator

When the MAIN MIC and/or AUX MIC input signal cause an overload, this indicator lights (post-insert, but pre-EQ).

NOTE

All input adjustments must be done very carefully. Use the level meters and/or headphones for reference. Make sure that the top red meter LEDs do not all light up, as this shows that the signal can clip (overload and distort).

⑤ MIC EQ

2-band EQ (HI and LO, both cutting and boosting by 12 dB) affecting both the the MAIN MIC and AUX MIC input signals.

⑥ ON switch and indicator for AUX MIC channel

Push for on, and push again for off. When this switch is on, the AUX MIC (auxiliary microphone) channel is active and the indicator lights.

⑦ AUX MIC LEVEL

Adjusts the signal level of the AUX MIC input.

⑧ TRIM controls and OL indicators

Adjust the input signal level for each PGM.

If a PGM’s input signal causes an overload, the PGM’s OL indicator lights.

NOTE

All input sensitivity adjustments must be done very carefully. Use the level meter and/or headphones for reference. Make sure that the top red meter LEDs do not all light up, as this shows that the signal can clip (overload and distort).

⑨ PGM EQ

Provides three-band EQ (equalization) for each PGM signal. The control for each band can cut the band by up to 26 dB and boost it by up to 12 dB.

If all EQ controls on a PGM are set to –26dB, this will almost completely cut the signal of the PGM.

⑩ Input Selector switches

Select the input signal for each PGM. Each PGM can select from either a LINE input or a PHONO/LINE input (the selection between phono and line is made on the rear panel).

⑪ CUE switches and indicators

Sends the pre-fader signals of the PGMs to the CUE monitor bus. When CUE is activated for a PGM, the CUE indicator lights.

⑫ PGM faders

Adjust the level of the PGMs

⑬ FADER START switches

Set the automatic start of A and B using the cross-fader on or off.

⑭ Cross-fader ASSIGN selectors

Select the signal sources assigned to the A and B cross-fader outputs. Each of the four PGMs can be selected as a signal source, and there is also a THRU setting, which means that no PGM is assigned to the cross-fader on that side. Use the PGM and MASTER faders to adjust the output if this setting is made.

⑮ Cross-fader

Mixes between the A and B outs, assigned from the PGM signals.

The cross-fader can be reversed, and you can set the cross-fader curve to match your preferences (see below).

It is possible for you to replace the cross-fader if this becomes necessary (see below for details).

16 C.F CURVE

Allows you to adjust the cross-fader response curve from soft (counter-clockwise) to hard (clockwise).

17 C.F REVERSE

Sets the direction of the cross-fader.

When in the OFF, position, moving the cross-fader toward A increases the volume of the A signal and moving the cross-fader toward B increases the volume of the B signal. The ON setting reverses this

18 Meters

This pair of peak meters indicates either the post-fader (PGM or MASTER) MASTER signal level in stereo, or the mono CUE signal levels.

19 Meter selection switch (L/R –CUE/PROG)

Switches the meter indication between the MASTER program (the switch is up) and the CUE signals (the switch is depressed).

20 EFFECTS ON switch and indicator

When this switch is on, the indicator lights, and the master external effect loop is active.

21 MASTER fader

Adjusts the level of the signal from the MASTER OUTPUT jacks (both the balanced XLR and the unbalanced RCA connectors).

22 AUX IN LEVEL

Adjusts the level of the signals from the AUX IN jacks.

23 AUX IN

Use these unbalanced RCA connectors to connect line level equipment, such as CD players, cassette decks, DAT decks, MD players, or another X-17, etc. This input signal is input immediately pre-MASTER fader.

24 AUX OUT LEVEL

Adjusts the signal level output from the AUX OUTPUT jacks.

25 BOOTH OUT LEVEL

Adjusts the signal level output from the BOOTH OUTPUT jacks.

26 REC OUTPUT

These unbalanced RCA jacks output the pre-MASTER fader signal. This can be useful for a number of purposes: for example, you could connect a recorder to these jacks, and record your live performance without the MASTER level affecting the recording.

27 PRE/POST insert switch for REC OUT

This switch controls what is output from the REC OUT jacks. When this switch is in the PRE setting (the switch is depressed):

The four PGM signals and the sampler signal, without the master insert loop.

In the POST setting:

The four PGM signals and the sampler signal, with the master insert loop, the AUX IN signal, and both the MAIN and AUX MIC signals.

28 CompactFlash™ card slot

This slot holds a CompactFlash card which you can use to save sampled sounds from the X-17's internal memory, and to load them into the X-17's internal memory. This allows you to carry your favorite samples in a compact, robust format.

The card can only be inserted in one direction. Press the eject button to the right of the slot to eject the card.

Cover this slot using the attached protective cover when it is not in use.

See the section on the sampler below for full details of how to use the card and the sampler.

CompactFlash is a trademark of the CompactFlash Association.

29 SAMPLER SOURCE selector

SAVE: Saves the X-17's internal sample data to the CompactFlash card.

LOAD: Loads sample data from the CompactFlash card into the X-17's internal memory.

MIC, 1-4: Select the sampling source (the MIC inputs or any of the 4 PGMs).

30 SAMPLER PITCH

Adjusts the sampler's playback pitch and speed from half speed (SLOW) to double speed (FAST).

31 SAMPLER LEVEL

Adjusts the output level of the sampler signal.

32 SAMPLER CUE switch and indicator

Sends the sampler pre-LEVEL signal to the CUE monitor (the indicator lights when this is activate).

33 SAMPLER LOOP key and indicator

Toggles sampler loop play on and off (the indicator lights when sampler loop play is active).

34 IN/<- keys (IN1, IN2, IN3)

Start sample recording or playback. When the SAMPLER SOURCE selector is set to LOAD, these keys load sample data from the CompactFlash card.

35 OUT key

Stops sample recording or playback. When the SAMPLER SOURCE selector is set to SAVE, this key saves the X-17's internal sample data to the CompactFlash card.

36 MONO SPLIT switch and indicator

Selects headphone monitoring mode: either MONO SPLIT mode (the indicator is lit) or STEREO mode (the indicator is unlit).

STEREO mode: You monitor the CUE signal and MASTER signal as determined by the PAN control.

MONO SPLIT: You monitor the CUE signals in mono from the left headphone, and the MASTER signal in mono from the right headphone.

37 Monitor MIX

Adjusts the balance in the headphones between the CUE signal and the MASTER signal.

38 PHONES LEVEL

Adjusts level of the signals output through the headphones.

39 PHONES

Connect a standard pair of stereo headphones to this 1/4" jack.

How to replace the cross-fader

1. Move the fader to the top and remove the fader knob.
2. Remove the two screws retaining the fader.
3. Remove the fader.
4. Unplug the multiway connector connecting the X-17 to the fader.
5. Replace the fader with a new one, and connect the multiway connector to the new fader.
6. Secure the new fader with the screws removed in the first step.

Rear Panel

40 AC Adaptor in

Use this jack to connect the PS-P17X AC adapter which comes with your X-17.

Insert the plug following the arrow position of the AC adapter plug, and the white dot on the rear panel.

WARNING

DO NOT use any adapter with the X-17 except the PS-P17X adapter supplied with the X-17.

Connect the AC adapter jack to the X-17 in the way shown on the illustration on the rear panel of the X-17. If you connect the AC adapter in any other way, you may damage the X-17.

41 POWER switch**42 BOOTH DIMMER switch**

When this switch is on, and when the MAIN MIC ON switch is pressed, the level of the signal from the BOOTH OUTPUT jacks is reduced by 20dB.

43 BOOTH OUTPUT

These unbalanced RCA connectors output the pre-MASTER fader signal, whose level is adjusted using the BOOTH OUT control.

Use the BOOTH DIMMER switch to reduce the level of this signal.

44 AUX OUTPUT

These unbalanced RCA connectors output the pre-MASTER fader signal, whose level is adjusted using the AUX OUT control.

45 MASTER OUTPUT (UNBAL)

These unbalanced RCA connectors output the master output signals (post-MASTER fader).

46 SEND/RETURN

Use these 1/4" TRS connectors (unbalanced) to insert an external effect in the MASTER OUTPUT signal path. This includes the four PGMs and the sampler.

The connector is wired as follows.

GND: Sleeve
SEND: Tip
RETURN: Ring

47 MASTER OUTPUT (BAL)

These balanced XLR connectors output the master output signals (post-MASTER fader), wired as follows:

GND: Pin 1
HOT: Pin 2
COLD: Pin 3

④⑧ FADER START connectors

Connect devices supporting the fader start operation to these mini-jacks.

You can enable the cross-fader start function independently for the A and B outputs.

Move the cross-fader to start and/or stop (back cue) the PGM A or B source automatically.

NOTE

The fader start signal is output from the tip, and the fader stop (back cue) signal is output from the sleeve. The ground for these connections is provided by the signal ground of the device to which the fader start is made.

④⑨ LINE inputs

Use these unbalanced RCA jacks to connect line level equipment, such as CD players, cassette decks, MD decks, etc.

⑤⑩ PHONO/LINE inputs

When the appropriate PUSH PHONO switch is in the PHONO position (pushed in), connect turntables equipped with MM (moving magnet) cartridges to these

unbalanced RCA jacks. When the switch is in the LINE position (out) connect line level equipment, such as CD players, cassette decks, MD decks, etc.

Always use the supplied shorting RCA plugs in any PHONO jacks where a turntable is not connected.

WARNING

When the PUSH PHONO switch is set to PHONO, only connect turntables equipped with an MM cartridge to these connectors. Do not connect such turntables to any other connectors.

⑤① SIGNAL GND terminals

If the turntables you use are fitted with grounding wires, connect them to these GND terminals to reduce noise and hum.

⑤② PUSH PHONO switches

Push this switch in to use the odd-numbered (1, 3, 5 and 7) LINE/PHONO inputs with turntables. Leave it out to use these inputs with other equipment (CD players, MD decks, etc.).

WARNING

Turn the power OFF on all amplifier systems, etc. when using these switches. When these switches are pressed, loud noises are produced that may damage hearing and equipment.

⑤③ MAIN MIC SEND/RETURN

Use this TRS 1/4" jack (unbalanced) to insert an external effect in the MAIN MIC signal path.

The connections are follows:

GND: Sleeve
SEND: Tip
RETURN: Ring

⑤④ AUX MIC input

Connect an auxiliary microphone to this balanced TRS connector, wired as follows:

GND: Sleeve
HOT: Tip
COLD: Ring

⑤⑤ MAIN MIC input

Connect the microphone to this balanced XLR connector, wired as follows:

GND: Pin 1
HOT: Pin 2
COLD: Pin 3

NOTE

There is another MAIN MIC input connector on the top panel. Only use either the connector on the rear panel or the top panel (you cannot use both at the same time).

Sampler

The X-17 includes three samplers, each of which can record 30 seconds of sample data at 16-bit resolution. These samples can be stored on and loaded from a CF card (card formats other than CompactFlash do not work with the X-17) of at least 16MB capacity.

NOTE

The X-17 uses TASCAM's own sample data format. You can only use an X-17 to load and save sample data.

Sampling

You can record samples from PGMs 1 through 4 or from the MIC signals. When making a sample, the sampling point is at the pre-fader point of PGMs 1 through 4.

1. Use the SAMPLER SOURCE selector to select the sampling source (PGM 1-4 or MIC).
2. To start sampling, press an unlit IN key (IN1, IN2 or IN3). The unlit key shows that the sampler is empty. Sampling starts, the IN key lights, and the OUT key starts to flash.

3. Stop recording by pressing the OUT key. If the maximum recording time (30 seconds) is reached, recording will stop automatically. The IN key you pressed earlier, and the OUT key both light.

Erasing sample data

When a sampler contains data (its IN key is lit), press and hold the OUT key and press the IN key to erase the sample data. The IN key goes out. If no samplers contain data, the OUT key goes out as well.

Playback

1. When a sampler contains data (its IN key is lit) press its IN key to start playback. The appropriate PLAY indicator lights and playback starts from the beginning of the sample. Pressing any IN key again during playback will start playback from the start of the appropriate sample (including the currently-playing one).

NOTE

Note that the X-17 can hold three samples but only one can be played at a time.

2. Use the LEVEL knob to adjust the output level.
3. Stop playback by pressing the OUT. The appropriate PLAY indicator goes out.

Looped Playback

1. Press LOOP key to light it. When it is lit, pressing one of the IN keys starts looped playback, and the appropriate PLAY indicator lights.
2. When the LOOP key is lit, and looped playback is going on, you can press LOOP to turn off the key and stop the looping. This does not stop the playback, though. Playback stops at the end of the sample (or when you press the OUT key).

Sampler pitch and tempo control

1. Use the PITCH control to adjust the playback pitch and speed. The pitch range is from half speed (SLOW) to double speed (FAST).

Saving samples to a CompactFlash card

Note that when you turn off the X-17, all sample data not saved on cards is lost. Save samples to a CompactFlash card using the procedure described here.

1. Insert the Compact Flash card into the slot.

NOTE

Note that this operation erases all data on the card. If there is any data you want to keep on a card, you should not save to that card.

2. Set the SAMPLER SOURCE selector to the SAVE position. The OUT key starts to flash.
3. Press the OUT key. It lights and the save operation starts. If any data is already stored on the card, it is deleted, and the save starts. As data is saved from each sample, the IN key for that sample flashes.
4. After the last sample has been saved, the OUT key flashes, and the IN keys return to the state they were in before the save operation (lit keys indicate a sample is present).

Loading samples from a CompactFlash card

NOTE

Note that this operation erases all samples currently in the X-17's memory. If there are any samples in memory that you want to keep, you should save them to another card first.

1. Insert the CompactFlash card into the slot.
2. Set the SAMPLER SOURCE SELECTOR to the LOAD position. The IN1/<- key starts to flash.
3. Press the IN1/<- key. It flashes, and the load operation starts.
4. After the load operation has finished and samples have been loaded, the IN keys light (if one sample has been loaded, IN1 lights, if two samples have been loaded, IN1 and IN2 light, if three samples have been loaded, all keys light. If there were no samples to be loaded on the card, no keys are lit.
5. After the load operation is finished, the IN keys corresponding to the loaded samples will light. If no samples have been loaded from the card, no keys will be lit.

Specifications

- LINE IN (PGM1-4):
 - RCA, unbalanced
 - Input level: -10 dBV
 - Input impedance: 10 kΩ
- PHONO/LINE inputs (PGM1-4)
 - RCA, unbalanced
 - PHONO position
 - Input level: -54 dBV
 - Input impedance: 47 kΩ
 - RIAA equalization
 - LINE position
 - Input level: -10 dBV
 - Input impedance: 10 kΩ
- MAIN MIC input (on the top panel)
 - XLR/TRS, balanced/unbalanced
 - Input level: -50 dBV
 - Input impedance: 2.8 kΩ
- MAIN MIC input (on the rear panel)
 - XLR, balanced
 - Input level: -50 dBV
 - Input impedance: 2.8 kΩ
- AUX MIC input (on the rear panel)
 - TRS, balanced/unbalanced
 - Input level: -50 dBV
 - Input impedance: 2.8 kΩ
- AUX IN (on the top panel)
 - RCA, unbalanced
 - Input level: -10 dBV
 - Input impedance: 10 kΩ
- MASTER OUTPUTS (BAL)
 - XLR, balanced
 - Nominal output level: +4 dBu
 - Output impedance: 75 Ω
- MASTER OUTPUTS (UNBAL)
 - RCA, unbalanced
 - Nominal output level: 0 dBV
 - Output impedance: 100 Ω
- BOOTH OUTPUT:
 - RCA, unbalanced
 - Nominal output level: 0 dBV
 - Output impedance: 100 Ω
- REC OUTPUT:
 - RCA, unbalanced
 - Nominal output level: -10 dBV
 - Output impedance: 100 Ω
- AUX OUTPUT:
 - RCA, unbalanced
 - Nominal output level: 0 dBV
 - Output impedance: 100 Ω
- SEND/RETURN
 - TRS, unbalanced
 - Nominal output level(send): -4 dBV
 - Output impedance: 100 Ω
 - Input level(return): -4 dBV
 - Input impedance: 10 kΩ
- MAIN MIC SEND/RETURN
 - TRS, unbalanced
 - Nominal output level(send): -4 dBV
 - Output impedance: 100 Ω
 - Input level(return): -4 dBV
 - Input impedance: 10 kΩ
- PHONES:
 - 100 mW + 100 mW, (at 33 Ω)

Audio Performance

- Frequency response:
 - LINE IN: 20 Hz to 20 kHz, +/-1.0 dB
 - PHONO IN: 30 Hz to 15 kHz, +/-2.0 dB (RIAA)
 - MIC IN: 30 Hz to 18 kHz, +/-3.0 dB
- Signal to noise ratio:
 - LINE IN: 78 dB (IHF A Weighting)
 - PHONO IN: 70 dB (IHF A Weighting)
 - MIC IN: 60 dB (IHF A Weighting)
- Total harmonic distortion:
 - LINE IN: <0.1 %
 - PHONO IN: <0.2 %
 - MIC IN: <0.2 %
- Crosstalk
 - >60 dB (@1 kHz)
- PGM EQ
 - HI: +12 dB to -26 dB
 - MID: +12 dB to -26 dB
 - LO: +12 dB to -26 dB
- Filter (cut frequency at -6dB, slope 12dB/oct)
 - HI: 6.5 kHz
 - MID: 6.5 kHz & 200 Hz
 - LO: 200 Hz
- MIC EQ
 - HI: 5.5 kHz, +12 dB to -12 dB
 - LO: 125 Hz, +12 dB to -12 dB
- Power requirement:
 - 120 V (60 Hz)
 - 230 V (50Hz)
- Power consumption:
 - 27 W
- Dimension (w x h x d):
 - 482 x 176 x 102 (mm)
 - 19 x 6.9 x 4 (in)
- Weight:
 - 4.3 kg, 9.48 lbs (main unit)
 - 0.8 kg, 1.8 lbs (PS-P17X AC adaptor)
- Applicable electromagnetic environment:
 - E4
- Peak inrush current:
 - 1.6 A
- Supplied accessories
 - Shorting RCA plug for PHONO x 8
 - AC Adaptor (PS-P17X) x 1
 - Operation manual x 1

All specifications subject to change without notice.

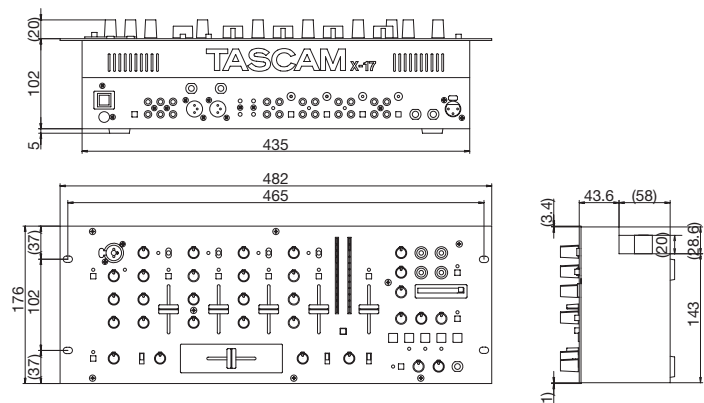

IMPORTANT (pour le Royaume-Uni)

Ne modifiez pas le cordon d'alimentation de cet appareil. Si la fiche qui le termine ne correspond pas aux prises murales de votre domicile, ou si le câble est trop court pour atteindre une de ces prises, procurez-vous une rallonge du modèle approprié, conforme aux normes de sécurité, ou consultez votre revendeur.

Si le cordon secteur vient à être coupé ou endommagé, retirez le fusible de l'appareil puis débranchez immédiatement la prise, afin d'éviter tout court-circuit ou électrocution suite à une mise sous tension par inadvertance.

Si ce produit a été livré sans cordon secteur, ou avec un modèle inapproprié, lisez les instructions ci-après et suivez-les scrupuleusement :

IMPORTANT. N'EFFECTUEZ AUCUNE connexion au niveau de la broche repérée par la lettre E ou par le symbole de masse \perp ou portant un fil de couleur VERTE ou VERT et JAUNE.

Les couleurs du cordon secteur livré avec cet appareil respectent le code suivant:

BLEU	: NEUTRE
MARRON	: PHASE

Comme ces couleurs ne correspondent pas forcément à celles identifiant les broches de votre prise secteur, procédez comme suit :

Le fil BLEU doit être relié à la broche repérée par la lettre N ou colorée en NOIR.

Le fil MARRON doit être relié à la broche repérée par la lettre L ou colorée en ROUGE.

En cas de remplacement du fusible, n'utilisez qu'un fusible du même calibre, et remettez bien en place son couvercle de protection.

EN CAS DE DOUTE, ADRESSEZ-VOUS À UN ÉLECTRICIEN COMPÉTENT.

- 1) Lisez ces instructions.
- 2) Gardez ces instructions en lieu sûr, pour référence ultérieure.
- 3) Tenez compte de tous les avertissements.
- 4) Suivez toutes les instructions.
- 5) N'utilisez pas cet appareil près de l'eau.
- 6) Ne nettoyez l'appareil qu'avec un chiffon sec.
- 7) N'obstruez pas les ouïes de ventilation. Installez l'appareil conformément aux instructions du constructeur.
- 8) N'installez pas l'appareil à proximité de sources de chaleur, telles que radiateur, four ou tout autre appareil dissipant des calories (amplificateur de puissance, par exemple).
- 9) Ne désactivez pas les dispositifs de sécurité (détrompeurs) des prises polarisées ou avec mise à la terre. Une prise polarisée possède un contact plus grand que l'autre ; une prise avec mise à la terre possède une troisième broche, prévue pour votre sécurité. Si la prise se trouvant à l'extrémité du cordon secteur fourni avec votre appareil ne correspond pas à votre prise murale, consultez un électricien pour son remplacement.
- 10) Évitez de marcher sur le cordon secteur, de le coincer ou de le pincer, ainsi que de couder le cordon au niveau de l'appareil ou de la prise secteur.
- 11) N'utilisez que les dispositifs optionnels ou les accessoires recommandés par le constructeur.
- 12) N'utilisez l'appareil qu'avec des supports ou dispositifs de fixation fournis ou recommandés par le constructeur.



- 13) Débranchez le cordon d'alimentation de l'appareil en cas d'orage ou s'il doit rester inutilisé pendant une longue période.
- 14) Pour toute maintenance, adressez-vous à des techniciens professionnels qualifiés. Un retour en SAV est indispensable dès que l'appareil a été endommagé d'une façon ou d'une autre : cordon secteur ou alimentation défectueuse, pénétration de liquide ou introduction d'objets dans l'appareil, exposition à la pluie ou à l'humidité, et bien sûr dès qu'il ne fonctionne pas normalement, suite à une chute ou à un choc par exemple.

- N'exposez pas l'appareil à des éclaboussures ou à des gouttes d'eau.
- Ne posez pas d'objets contenant du liquide (vase, tasse, cannette...) sur l'appareil.
- N'installez pas cet appareil dans un espace confiné, dépourvu de ventilation, comme par exemple une bibliothèque.
- Même si son interrupteur se trouve en position OFF, l'appareil consomme du courant électrique, par l'intermédiaire de son adaptateur secteur.

Sommaire

Introduction	14
Remarques et précautions	14
Numéro de série, etc.	14
Montage en rack de l'appareil	14
Fonctions et commandes	15
Surface de contrôle	16
Remplacement du crossfader	18
Panneau arrière.....	18
Section Sampler	19
Caractéristiques	21
Synoptique	51

Introduction

La X-17 est une console DJ 4 voies sophistiquée, permettant de brancher de nombreux appareils et de réaliser des mixages créatifs. Son ergonomie sophistiquée et très étudiée lui permet d'allier simplicité de fonctionnement et étendue des fonctions.

Il est TRÈS IMPORTANT de lire ce manuel attentivement et dans sa totalité avant tout branchement pour exploiter au mieux les possibilités de la X-17.

Pour la maintenance ou la réparation de l'appareil, nous vous conseillons vivement de contacter votre revendeur ou distributeur TASCAM. Vous serez ainsi assuré du bon fonctionnement et des meilleures performances de votre X-17.

Remarques et précautions

Traitez votre X-17 avec tout le soin souhaitable pour un appareil de précision.

Évitez de l'exposer à des conditions extrêmes de température et/ou d'humidité, et évitez de la soumettre à des chocs ou des vibrations d'origine mécanique.

Éloignez l'appareil des champs magnétiques intenses (tels que ceux générés par un téléviseur, un moniteur d'ordinateur, un moteur électrique puissant, etc.).

Considérations environnementales

La X-17 peut être utilisée à peu près partout, mais pour assurer des performances maximales et prolonger sa durée de vie, nous vous conseillons de veiller aux points suivants :

La température nominale de fonctionnement doit être comprise entre 5 °C et 35 °C, avec un taux d'hygrométrie relatif de 30 % à 90 %, sans condensation.

L'appareil subit un échauffement modéré en cours de fonctionnement : nous vous conseillons par conséquent de ménager un espace libre suffisant au-dessus et autour de la X-17 pour assurer une bonne ventilation.

N'installez pas l'appareil dans un espace confiné, tel qu'une bibliothèque ou un meuble comparable. Pour éviter toute surchauffe, ne placez pas la X-17 au-dessus d'un autre appareil générant de la chaleur – un amplificateur de puissance par exemple.

N'utilisez que l'adaptateur secteur livré avec la X-17, à l'exclusion de tout autre. Vérifiez avant tout branchement que la valeur de votre tension secteur correspond à celle indiquée sur l'adaptateur. Au moindre doute, veuillez consulter un électricien qualifié.

Pour éviter tout parasite dans le signal audio (ronflette ou autre), veillez à éloigner le câble secteur ou l'adaptateur des câbles transportant le signal.

REMARQUE

Pour transporter l'appareil, n'utilisez que son emballage d'origine ou un conditionnement approprié (flight-case ou assimilé). Nous vous conseillons par conséquent de conserver l'emballage d'origine de la X-17, pour tout transport ultérieur.

Connexion aux autres appareils

Il est extrêmement important d'éteindre tous les autres appareils de votre système avant d'effectuer des branchements sur la X-17.

Pour mettre sous tension le système, il est conseillé de respecter l'ordre suivant : d'abord les sources de signal (platine tourne-disques, lecteurs de CD, etc.), puis la X-17 et, en tout dernier, le système d'amplification.

Pour mettre le système hors tension, il faut adopter l'ordre inverse (d'abord le système d'amplification, puis les autres appareils).

Si vous êtes amené à éteindre puis rallumer la X-17, attendez toujours 3 secondes au minimum entre l'extinction et la remise sous tension.

Numéro de série, etc.

Le numéro de série de la X-17 se trouve sur une étiquette adhésive placée sur le fond de l'appareil, vers l'arrière. Notez-le en lieu sûr pour toute référence ultérieure (mise en œuvre de la garantie, etc.).

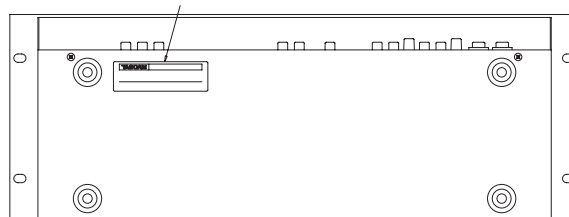

Montage en rack de l'appareil

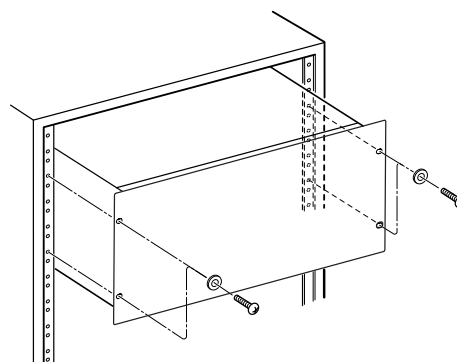

Fonctions et Commandes

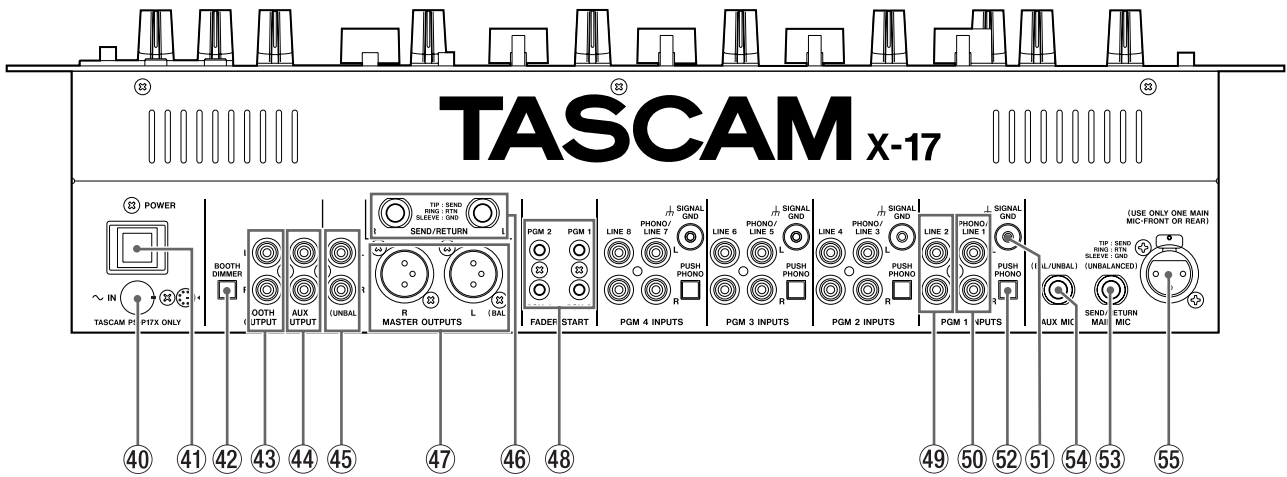
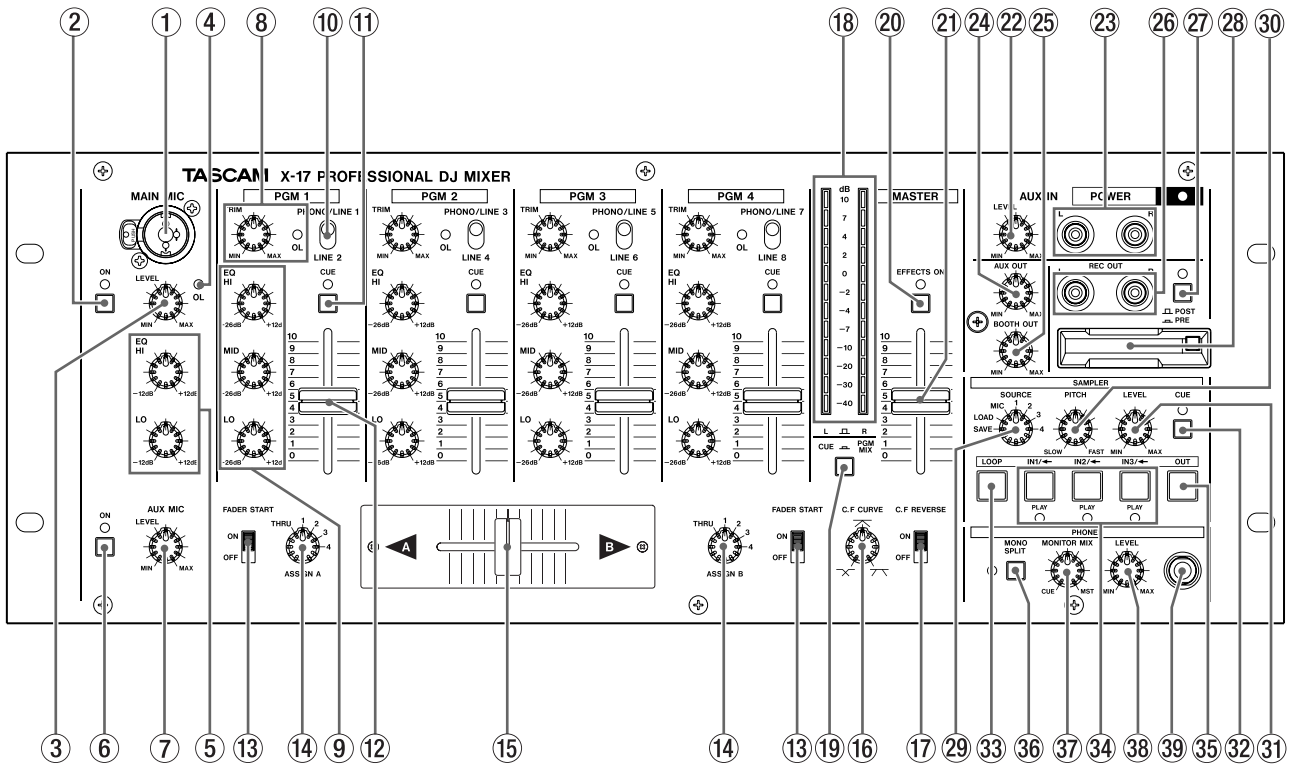

Surface de contrôle (panneau supérieur)

① Entrée MAIN MIC

Reliez le microphone principal à ce connecteur Combo XLR/TRS, qui accepte des signaux symétriques et asymétriques.

Ce connecteur, de type "Combo", accepte indifféremment des prises mâles de type XLR et jack TRS 1/4 pouce TRS.

L'assignation des contacts est la suivante :

	XLR	TRS
GND (masse) :	contact 1	corps
HOT (point chaud) :	contact 2	pointe
COLD (point froid) :	contact 3	anneau

REMARQUE

Un autre connecteur repéré MAIN MIC se trouve en face arrière de l'appareil. Il est impossible d'utiliser les deux simultanément : veillez donc à utiliser soit celui de la face avant, soit celui du panneau arrière.

La voie MAIN MIC possède également un connecteur d'insertion dédié, situé sur le panneau arrière de la X-17.

② Touche et indicateur ON de la voie MAIN MIC

Appuyez sur la touche pour activer la voie – l'indicateur s'allume alors et la voie MAIN MIC est active. Pour la désactiver, il suffit d'appuyer de nouveau sur la touche.

③ Potentiomètre LEVEL MAIN MIC

Ce potentiomètre permet de régler le niveau du signal arrivant sur l'entrée MAIN MIC (connecteur avant ou connecteur arrière).

④ Indicateur d'écrêtage OL

Dès que le niveau du signal d'entrée MAIN MIC et/ou AUX MIC provoque un écrêtage, cet indicateur s'allume. Le niveau du signal est mesuré après insertion, mais avant l'égaliseur.

REMARQUE

Tous les réglages de niveaux d'entrée doivent s'effectuer avec une grande prudence. Vérifiez ce qui se passe sur les VU-mètres et/ou au casque. Attention : les LED rouges en haut des VU-mètres ne doivent pas s'allumer, sous peine d'écrêtage (surcharge et distorsion).

⑤ Égaliseur MIC EQ

Cet égaliseur possède deux bandes, HI et LO. Toutes deux permettent d'amplifier ou d'atténuer les graves et/ou les aigus de 12 dB au maximum. Cette égalisation agit simultanément sur les signaux d'entrée MAIN MIC et AUX MIC.

⑥ Touche et indicateur ON de la voie AUX MIC

Appuyez sur la touche pour activer la voie – l'indicateur s'allume alors et la voie AUX MIC est active. Pour la désactiver, il suffit d'appuyer de nouveau sur la touche.

⑦ Potentiomètre AUX MIC LEVEL

Ce potentiomètre permet de régler le niveau du signal arrivant sur l'entrée AUX MIC.

⑧ Potentiomètres TRIM et indicateurs OL

Ce potentiomètre permet de régler le niveau du signal arrivant sur chacune des voies PGM.

Si le niveau d'entrée d'un signal PGM provoque un écrêtage, l'indicateur OL de la voie PGM correspondante s'allume.

REMARQUE

Tous les réglages de niveaux d'entrée doivent s'effectuer avec une grande prudence. Vérifiez ce qui se passe sur les VU-mètres et/ou au casque. Attention : les LED rouges en haut des VU-mètres ne doivent pas s'allumer, sous peine d'écrêtage (surcharge et distorsion).

⑨ Égaliseur PGM (EQ)

Chaque voie PGM possède un égaliseur trois bandes HI, MID et LO. Chacune permet d'atténuer la bande de fréquences correspondante de 26 dB ou de l'amplifier de 12 dB au maximum.

Si vous réglez les trois potentiomètres HI, LO et MID d'une voie PGM sur -26 dB, le signal résultant sera très faible.

⑩ Sélecteurs d'entrée

Permettent de choisir le signal d'entrée de chaque voie PGM. Pour chacune de ces voies PGM, vous pouvez choisir entre l'entrée LINE et l'entrée PHONO/LINE correspondante (la sélection entre phono et ligne s'effectue sur le panneau arrière).

⑪ Touches et indicateurs CUE

Cette touche permet d'envoyer le signal, prélevé avant fader, de la voie PGM correspondante sur le bus d'écoute CUE. Lorsqu'elle est activée sur une voie, l'indicateur CUE correspondant s'allume.

⑫ Faders PGM

Ces faders permettent de régler avec précision les niveaux des signaux des voies PGM.

⑬ Sélecteurs FADER START

Ces sélecteurs permettent d'activer/désactiver le démarrage automatique de A et de B par l'intermédiaire du crossfader.

⑭ Sélecteurs ASSIGN pour le cross-fader

Permet de choisir les sources de signal assignées aux côtés A et B du crossfader. Vous pouvez choisir n'importe lequel des signaux des quatre voies PGM, et il existe également une position THRU dans laquelle aucun signal n'est affecté à ce côté du crossfader. Dans ce cas, il faut utiliser les faders PGM et MASTER pour mixer le signal de sortie.

⑮ Crossfader

Ce fader horizontal permet de passer du signal PGM assigné au côté A au signal PGM assigné au côté B.

Le comportement du crossfader peut être inversé, et vous pouvez choisir la courbe de niveaux correspondant le mieux à vos préférences (voir ci-après).

Si nécessaire, vous pouvez procéder vous-même au remplacement du crossfader (voir plus de détails ci-après).

TASCAM X-17 7

Fonctions et Commandes Français

⑩ Potentiomètre C.F CURVE

Ce potentiomètre permet de choisir la courbe de passage d'une source à l'autre (croisement des niveaux) : progressive (en tournant dans le sens inverse des aiguilles d'une montre) à brusque (dans le sens des aiguilles d'une montre).

⑪ Sélecteur C.F REVERSE

Ce sélecteur permet de déterminer le "sens de fonctionnement" du crossfader.

En position OFF, déplacer le crossfader vers le repère A augmente le niveau du signal A, et déplacer le crossfader vers le repère B augmente le niveau du signal B. En position ON, ce comportement est inversé.

⑫ Crête-mètres

Ces deux échelles de crête-mètres indiquent soit le niveau du signal MASTER en stéréo, après fader (PGM ou MASTER), soit les niveaux des signaux mono CUE.

Ce niveau est mesuré après passage par le fader MASTER.

⑬ Sélecteur de sélection du crête-mètre (L/R – CUE/PROG)

Ce sélecteur permet de changer la source des niveaux indiqués par les crête-mètres : MASTER (touche non enfoncée) ou CUE (touche enfoncée).

⑭ Sélecteur et indicateur EFFECTS ON

Lorsque ce sélecteur est activé, l'indicateur s'allume, et la boucle d'effets externes est activée sur les généraux.

⑮ Fader MASTER

Ce fader permet de régler le niveau du signal de sortie présent sur les connecteurs MASTER OUTPUTS (à la fois sur les prises XLR symétriques et sur les cinch asymétriques).

⑯ Potentiomètre AUX IN LEVEL

Permet de régler le niveau des signaux arrivant sur les prises AUX IN.

⑰ Connecteurs AUX IN

Ces connecteurs cinch asymétriques peuvent accueillir des appareils au niveau ligne (lecteur CD, platine cassette ou MiniDisc, autre X-17, etc.). Le signal d'entrée correspondant arrive juste avant le fader MASTER.

⑱ Potentiomètre AUX OUT LEVEL

Ce potentiomètre permet de régler le niveau du signal de sortie envoyé sur les connecteurs AUX OUTPUT.

⑲ Potentiomètre BOOTH OUT LEVEL

Ce potentiomètre sert à régler le niveau du signal de sortie envoyé sur les connecteurs BOOTH OUTPUT.

⑳ Sorties REC OUTPUT

Ces deux cinch asymétriques permettent de récupérer le signal des généraux (MASTER), prélevé avant passage par le fader. Elles sont prévues pour alimenter un enregistreur : vous pouvez ainsi enregistrer votre concert sans que les éventuelles modifications apportées au niveau des généraux (MASTER) ne viennent troubler l'enregistrement.

㉑ Sélecteur d'insertion PRE/POST pour REC OUT

Ce sélecteur contrôle le signal de sortie présent sur les prises REC OUT. Lorsque ce sélecteur se trouve sur la position PRE (touche non enfoncée), le signal destiné à l'enregistrement (quatre voies PGM + signal du sampler) ne passe pas par la boucle d'insertion sur les généraux.

Lorsque le sélecteur se trouve en position POST (touche enfoncée), le signal destiné à l'enregistrement (les signaux des quatre voies PGM plus celui du sampler) passe par la boucle d'insertion sur les généraux, et inclut les signaux AUX IN, MAIN MIC et AUX MIC.

㉒ Slot pour carte CompactFlash™

Ce slot accueille une carte CompactFlash, qui permet de sauver les sons échantillonnés dans la mémoire interne de la X-17, afin de pouvoir les y recharger ultérieurement. Vous pouvez ainsi "transporter" vos samples favoris sous une forme compacte et robuste.

La carte ne peut être insérée que dans un seul sens. Pour l'éjecter, appuyez sur le bouton Eject situé à droite du slot.

Lorsque vous n'utilisez pas de carte CompactFlash™, protégez le slot avec le capot fourni.

Pour plus de détails concernant l'utilisation de la carte avec le sampler, reportez-vous au paragraphe consacré au sampler, ci-après.

CompactFlash est une marque commerciale déposée de la CompactFlash Association.

㉓ Sélecteur SAMPLER SOURCE

SAVE : Permet de sauvegarder sur la carte CompactFlash les données des échantillons présents dans la mémoire interne de la X-17.

LOAD : Permet de charger dans la mémoire interne de la X-17 les données des échantillons présents sur la carte CompactFlash.

MIC, 1 - 4 : Sélectionne la source de signal échantillonnée (les entrées MIC ou n'importe laquelle des quatre voies PGM).

㉔ Potentiomètre SAMPLER PITCH

Permet de régler la hauteur et la vitesse de lecture de l'échantillonneur : les valeurs possibles vont de mi-vitesse (SLOW) à double vitesse (FAST).

③① Potentiomètre SAMPLER LEVEL

Permet de régler le niveau de sortie du signal du sampler.

③② Sélecteur et indicateur SAMPLER CUE

Cette touche permet d'envoyer le signal du sampler, prélevé avant réglage de niveau, au circuit d'écoute CUE (lorsque cette fonction est activée, l'indicateur s'allume).

③③ Touche et indicateur SAMPLER LOOP

Permet d'activer/désactiver la lecture en boucle sur l'échantillonneur (l'indicateur s'allume lorsque la lecture en boucle est activée).

③④ Touches IN/<- (IN1, IN2, IN3)

Permettent de lancer l'enregistrement ou la lecture d'échantillons. Lorsque le sélecteur SAMPLER SOURCE se trouve en position LOAD, ces touches servent à charger les données d'échantillons correspondantes depuis la carte CompactFlash.

③⑤ Touche OUT

Cette touche arrête l'enregistrement ou la lecture de l'échantillon. Lorsque le sélecteur SAMPLE SOURCE est réglé sur SAVE, cette touche sert à sauvegarder sur la carte CompactFlash les données d'échantillons se trouvant dans la mémoire du X-17.

③⑥ Touche et indicateur MONO SPLIT

Cette touche permet de sélectionner le mode d'écoute casque. Vous pouvez choisir le mode MONO SPLIT (indicateur allumé) ou le mode STEREO (l'indicateur est éteint).

Mode STEREO : Vous pouvez écouter simultanément le signal CUE et le signal MASTER, mélangés aux niveaux déterminés par le potentiomètre PAN.

Mode MONO SPLIT : Vous écoutez le signal CUE en mono dans l'oreillette gauche du casque, et le signal MASTER en mono dans l'oreillette droite.

③⑦ Potentiomètre MONITOR MIX

Ce potentiomètre sert à doser le mélange, dans le casque, des signaux CUE et MASTER.

③⑧ Potentiomètre PHONES LEVEL

Ce potentiomètre permet de régler le niveau d'écoute dans le casque.

③⑨ Embase PHONES

Cette embase jack stéréo 6.35 mm sert à brancher un casque stéréo standard.

Remplacement du crossfader

1. Placez le fader tout en haut de sa course, et enlevez son capuchon.
2. Dévissez les vis maintenant le fader en place.

3. Démontez le fader.

4. Débranchez le connecteur multibroche reliant le crossfader à la X-17.

5. Remplacez le crossfader par un nouveau, puis rebranchez le connecteur multibroche sur le nouveau crossfader.

6. Mettez en place le nouveau crossfader, puis fixez-le avec les vis mises de côté après le premier point

Panneau arrière**④⑩ Embase pour adaptateur secteur**

Cette embase sert à brancher l'adaptateur secteur PS-P17X livré avec votre X-17.

Insérez la fiche de l'adaptateur de façon à ce que sa flèche corresponde au point blanc sérigraphié sur le panneau arrière de la X-17.

ATTENTION

N'UTILISEZ AUCUN AUTRE ADAPTATEUR que celui livré avec votre X-17 ; il porte la référence PS-P17X.

Branchez l'adaptateur secteur à la X-17 comme indiqué sur le panneau arrière de la X-17. Si vous le branchez différemment, vous risquez d'endommager la X-17.

④⑪ Touche POWER

Vérifiez que cette touche se trouve en position OFF lorsque vous branchez ou débranchez l'adaptateur secteur.

④⑫ Touche BOOTH DIMMER

Lorsque cette touche est activée, lorsque vous appuyez sur la touche MAIN MIC ON, le niveau du signal envoyé sur les connecteurs BOOTH OUTPUT est réduit de 20 dB.

④⑬ Sorties BOOTH OUTPUT

Ces deux cinch asymétriques permettent de récupérer le signal des généraux (MASTER), prélevé avant passage par le fader. Leur niveau se règle via le potentiomètre BOOTH OUT en face avant.

La touche BOOTH DIMMER permet de réduire le niveau de ce signal de 20 dB.

④⑭ Sorties AUX OUTPUT

Ces prises cinch asymétriques permettent de récupérer le signal avant passage par le fader MASTER. Leur niveau se règle via le potentiomètre AUX OUT.

④⑮ Sorties MASTER OUTPUTS (UNBAL)

Ces prises cinch asymétriques permettent de récupérer le signal des généraux de la X-17, en tenant compte de la position du fader MASTER.

④⑯ Prises SEND/RETURN

Ces prises jack 1/4 pouce asymétriques servent à insérer un effet ou un processeur de signal dans le chemin du signal des généraux (sortie MASTER OUTPUT), qui inclut les quatre signaux PGM et l'échantillonneur.

Les prises jack 1/4 pouce sont câblées comme suit :

GND (masse) :	corps
SEND (départ) :	pointe
RETURN (retour) :	anneau

④7 Sorties MASTER OUTPUTS (BAL)

Ces embases XLR symétriques permettent de récupérer le signal des généraux de la X-17, en tenant compte de la position du fader MASTER.

La correspondance des contacts est la suivante :

GND :	contact 1 (masse)
HOT :	contact 2 (point chaud)
COLD :	contact 3 (point froid)

④8 Connecteurs FADER START

Ces mini-jacks émettent le signal commandant le démarrage par fader start.

Vous pouvez activer la fonction fader start (démarrage au fader) du crossfader indépendamment pour les côtés A et B.

En déplaçant le crossfader, vous lancez et/ou arrêtez (back cue) automatiquement la source PGM assignée au côté A ou B du crossfader.

ATTENTION

Le signal correspondant au démarrage (fader start) est émis sur la pointe du jack, celui correspondant à l'arrêt (fader stop ou back cue) est émis sur le manchon. La masse de ces connexions est fournie par la masse du signal de l'appareil commandé par le fader start.

④9 Entrées LINE

Ces entrées asymétriques sur cinch reçoivent les signaux d'appareils au niveau ligne : lecteurs CD, platines cassette ou DAT, enregistreurs MiniDisc, etc.

⑤0 Entrées PHONO/LINE

Lorsque les touches PUSH PHONO appropriées se trouvent en position PHONO (enfoncées), vous pouvez utiliser les signaux provenant de platines tourne-disques équipées de cellules à aimant mobile (repérées MM, abréviation de Moving Magnet). Si cette touche se trouve en position LINE (non enfoncée), vous pouvez utiliser des signaux au niveau ligne, provenant de lecteurs CD, platines cassette ou DAT, enregistreurs MiniDisc, etc.

ATTENTION

Lorsque la touche PUSH PHONO est réglé sur PHONO, ne branchez jamais autre chose qu'une platine tourne-disque équipée d'une cellule à aimant mobile (MM) sur ces entrées ; de même, ne branchez jamais votre platine tourne-disque sur d'autres connecteurs.

⑤1 Bornes SIGNAL GND

Si les platines tourne-disque que vous utilisez sont munies d'un fil de mise à la masse, reliez-les à ces bornes repérées SIGNAL GND. Vous éviterez ainsi l'apparition de bourdonnements et de bruits parasites divers.

⑤2 Touches PUSH PHONO

Appuyer sur ces touches permet d'utiliser les entrées

LINE/PHONO de numéro impair (1, 3, 5 et 7) avec des tables de lecture. Laissez les en position normale si vous désirez utiliser ces entrées avec des appareils au niveau ligne, provenant de lecteurs CD, platines cassette ou DAT, enregistreurs MiniDisc, etc.

ATTENTION

Éteignez les amplificateurs ou systèmes d'écoute avant d'utiliser ces touches. Lorsque vous les enfoncez, des bruits de fort niveau sont générés, qui peuvent endommager vos enceintes ou vos oreilles.

⑤3 Prise MAIN MIC SEND/RETURN

Ce jack TRS 1/4 pouce (asymétrique) sert à insérer un effet ou processeur de signal externe dans le chemin du signal MAIN MIC.

Le câblage du connecteur est le suivant :

GND (masse) :	corps
SEND (départ) :	pointe
RETURN (retour) :	anneau

⑤4 Entrée AUX MIC

Ce connecteur jack 6.35 mm symétrique (TRS) sert à relier un microphone auxiliaire à la X-17. Son câblage est le suivant :

GND :	corps 1 (masse)
HOT :	pointe (point chaud)
COLD :	anneau (point froid)

⑤5 Entrée MAIN MIC input

Ce connecteur jack 6.35 mm symétrique (TRS) sert à relier le microphone principal à la X-17. Son câblage est le suivant :

XLR TRS	
GND :	contact 1 (masse)
HOT :	contact 2 (point chaud)
COLD :	contact 3 (point froid)

REMARQUE

Un autre connecteur MAIN MIC se trouve en face avant de l'appareil. Il est impossible d'utiliser les deux simultanément : veillez donc à utiliser soit celui de la face avant, soit celui du panneau arrière.

Section Sampler

La X-17 inclut trois samplers. Chacun peut enregistrer jusqu'à 30 secondes de son, avec une résolution numérique de 16 bits. Les échantillons (samples) correspondants peuvent être sauvegardés et chargés sur/depuis des cartes au format CompactFlash (CF) d'une capacité minimale de 16 Mo. Les cartes d'autres formats que le CompactFlash ne fonctionnent pas avec la X-17.

REMARQUE

La X-17 utilise un format de données propriétaire TASCAM pour les données de samples. Les données sauvegardées sur carte CompactFlash ne peuvent donc être chargées/enregistrées que sur une X-17.

Échantillonnage

Vous pouvez échantillonner les signaux arrivant sur les voies PGM 1 à 4 ou les signaux MIC. Lors de l'enregistrement d'un sample, le signal est échantillonné avant passage par le fader des voies PGM 1 à 4.

1. Pour sélectionner le signal à échantillonner, utilisez le sélecteur SAMPLE SOURCE. Les choix possibles sont PGM 1 à 4 ou MIC.
2. Pour lancer l'échantillonnage, appuyez sur une touche IN qui n'est pas allumée (IN1, IN2 ou IN3). Lorsque la touche est éteinte, la mémoire d'échantillon correspondante est vide. Appuyer sur la touche lance l'échantillonnage – la touche IN s'allume, et la touche OUT commence à clignoter.
3. Pour arrêter l'enregistrement, il suffit d'appuyer sur la touche OUT. Si la durée d'échantillonnage dépasse la durée maximale (30 secondes), l'enregistrement s'arrête automatiquement. La touche IN que laquelle vous avez appuyé précédemment clignote, ainsi que la touche OUT.

Effacement des données d'échantillons

Lorsqu'un des trois samplers de la X-17 contient des données (sa touche IN est allumée), il suffit pour les effacer de maintenir enfoncée la touche OUT puis d'appuyer sur la touche IN correspondante. La touche IN s'éteint alors. Si aucun des samplers ne contient de données, la touche OUT s'éteint également.

Lecture

1. Lorsqu'un sampler contient des données (sa touche IN est allumée), il suffit d'appuyer sur sa touche IN pour lancer la lecture. L'indicateur PLAY correspondant s'allume alors, et la lecture démarre depuis le début de l'échantillon. Appuyer de nouveau sur n'importe quelle touche IN en cours de lecture lance la lecture du sample correspondant depuis son début (y compris celui en cours de lecture).

REMARQUE

Veillez noter que la X-17 peut mémoriser jusqu'à trois samples, mais qu'un seul peut être lu à la fois.

2. Pour régler le niveau de sortie, utilisez le potentiomètre LEVEL.
3. Pour arrêter la lecture, appuyez sur la touche OUT. L'indicateur PLAY correspondant s'éteint alors.

Lecture en boucle

1. Appuyez sur la touche LOOP. Lorsqu'elle est allumée, appuyer sur une des touches IN lance la lecture en boucle, et l'indicateur PLAY correspondant s'allume.
2. Lorsque la touche LOOP est allumée, et que la lecture en boucle est en cours, appuyer sur LOOP permet de désactiver la touche et de sortir du mode de lecture en boucle. La lecture ne s'arrête pas pour autant – elle continue jusqu'à la fin du sample (ou jusqu'à ce que vous appuyiez sur la touche OUT).

Réglage de la hauteur de lecture et du tempo

1. Le potentiomètre PITCH sert à régler la hauteur et la vitesse de lecture. Les valeurs possibles s'étendent de mi-vitesse (SLOW), soit 50 % de la vitesse originale [une octave plus bas] à double vitesse (FAST), soit 200 % de la vitesse originale [une octave plus haut].

Enregistrer des échantillons sur une carte CompactFlash

Notez que lorsque vous éteignez la X-17, toutes les données d'échantillons non sauvegardées sur carte sont perdues. Pour sauvegarder les données sur une carte CompactFlash™, conformez-vous à la procédure exposée ci-après

1. Insérez la carte CompactFlash dans le slot correspondant.

REMARQUE

Veillez noter que cette opération effacera toutes les données éventuellement présentes sur la carte. Si cette dernière contient des données que vous désirez préserver, mieux vaut changer de carte pour la sauvegarde des données.

2. Réglez le sélecteur SAMPLER SOURCE en position SAVE. La touche OUT commence à clignoter.
3. Appuyez sur la touche OUT. Elle s'allume et l'opération de sauvegarde des données commence. Les données se trouvant éventuellement sur la carte sont effacées, puis la sauvegarde proprement dite commence. Lorsque les données d'un sample sont sauvegardées, la touche IN correspondante clignote.
4. Une fois le dernier échantillon sauvegardé, la touche OUT clignote, et les touches IN reviennent au statut qui était le leur avant l'opération de sauvegarde (les touches allumées indiquent la présence d'un échantillon).

Charger des échantillons depuis une carte CompactFlash

REMARQUE

Veillez noter que cette opération efface tous les échantillons se trouvant précédemment dans les mémoires de la X-17. Si vous désirez en conserver certains, il faut donc les sauvegarder au préalable sur une autre carte.

1. Insérez la carte CompactFlash dans le slot.
2. Réglez le sélecteur SAMPLE SOURCE en position LOAD. La touche IN1/<- commence alors à clignoter.
3. Appuyez sur la touche IN1/<-. Elle clignote, et l'opération de chargement des données commence.
4. Une fois l'opération de chargement des données terminée, et les échantillons chargés en mémoire, les touches IN s'allument. Si un seul échantillon a été chargé, seule la touche IN1 est allumée ; si deux échantillons ont été chargés, les touches IN1 et IN2 sont allumées ; et si trois échantillons ont été chargés, toutes les touches sont allumées. Si la carte ne contenait aucune donnée d'échantillon à charger, aucune touche ne s'allume.
5. Une fois l'opération de chargement achevée, les touches IN correspondant aux échantillons chargés s'allument. Si aucun échantillon n'a été chargé depuis la carte, aucune touche n'est allumée.

Caractéristiques

Entrées LINE IN (PGM 1 à 4) :	
cinch, asymétrique	
Niveau d'entrée :	-10 dBV
Impédance d'entrée :	10 kohms
Entrées PHONO/LINE (PGM 1 à 4) :	
cinch, asymétrique	
Position PHONO	
Niveau d'entrée :	-54 dBV
Impédance d'entrée :	47 kohms
Correction RIAA	
Position LINE	
Niveau d'entrée :	-10 dBV
Impédance d'entrée :	10 kohms
Entrée MAIN MIC (sur la surface de contrôle)	
XLR/TRS, symétrique/asymétrique	
Niveau d'entrée :	-50 dBV
Impédance d'entrée :	2.8 kohms
MAIN MIC input (sur le panneau arrière)	
XLR, symétrique	
Niveau d'entrée :	-50 dBV
Impédance d'entrée :	2.8 kohms
Entrée AUX MIC (sur le panneau arrière)	
TRS, symétrique/asymétrique	
Niveau d'entrée :	-50 dBV
Impédance d'entrée :	2.8 kohms
Entrée AUX IN (sur la surface de contrôle)	
Cinch, asymétrique	
Niveau d'entrée :	-10 dBV
Impédance d'entrée :	10 kohms
Sorties MASTER OUTPUTS (BAL)	
sur XLR, symétriques	
Niveau nominal de sortie :	+4 dBu
Impédance de sortie :	75 Ohms
Sorties MASTER OUTPUTS (UNBAL)	
cinch, asymétrique	
Niveau nominal de sortie :	0 dBV
Impédance de sortie :	100 Ohms
Sorties BOOTH OUTPUT :	
cinch, asymétrique	
Niveau nominal de sortie :	0 dBV
Impédance de sortie :	100 Ohms
Sorties REC OUTPUT :	
cinch, asymétrique	
Niveau nominal de sortie :	-10 dBV
Impédance de sortie :	100 Ohms
Sorties AUX OUTPUT :	
cinch, asymétrique	
Niveau nominal de sortie :	0 dBV
Impédance de sortie :	100 Ohms
SEND/RETURN	
Jack TRS, asymétrique	
Niveau nominal de sortie (départ) :	-4 dBV
Impédance de sortie :	100 Ohms
Niveau nominal d'entrée (retour) :	-4 dBV
Impédance d'entrée :	10 kohms
MAIN MIC SEND/RETURN	
Jack TRS, asymétrique	
Niveau nominal de sortie (départ) :	-4 dBV
Impédance de sortie :	100 Ohms
Niveau nominal d'entrée (retour) :	-4 dBV
Impédance d'entrée :	10 kohms
Prise casque (PHONES) :	
2 x 100 mW (sur 33 ohms)	

Performances Audio

Réponse en fréquence :	
LINE IN :	20 Hz à 20 kHz, +/-1.0 dB
PHONO IN :	30 Hz à 15 kHz, +/-2.0 dB (RIAA)
MIC IN :	30 Hz à 18 kHz, +/-3.0 dB
Rapport Signal/Bruit :	
LINE IN :	78 dB (pondération IHF A)
PHONO IN :	70 dB (pondération IHF A)
MIC IN :	60 dB (pondération IHF A)
Taux de distorsion harmonique totale :	
LINE IN :	<0.1 %
PHONO IN :	<0.2 %
MIC IN :	<0.2 %
Séparation des canaux	>60 dB (à 1 kHz)
PGM EQ	
HI :	+12 dB à -26 dB
MID :	+12 dB à -26 dB
LO :	+12 dB à -26 dB
Filtres (fréquence de coupure à -6dB, pente 12 dB/octave)	
HI :	6.5 kHz
MID :	6.5 kHz & 200 Hz
LO :	200 Hz
MIC EQ	
HI :	5.5 kHz, +12 dB à -12 dB
LO :	125 Hz, +12 dB à -12 dB
Tensions secteur :	
	120 V (60 Hz)
	230 V (50Hz)
Consommation :	
	27 W
Dimensions (LxHxP) :	
	482 x 176 x 102 (mm)
Poids :	
	4.3 kg (X-17 seule)
	0.8 kg (adaptateur secteur PS-P17X AC)
Applicable dans l'environnement électromagnétique :	
	E4
Surcharge de courant à l'allumage :	
	1.6 A
Accessoires fournis	
	Bouchon RCA pour prise phono x 8
	Alimentation secteur (PS-P17X) x1
	Mode d'emploi x 1

Toutes les caractéristiques sont susceptibles de modifications sans préavis.

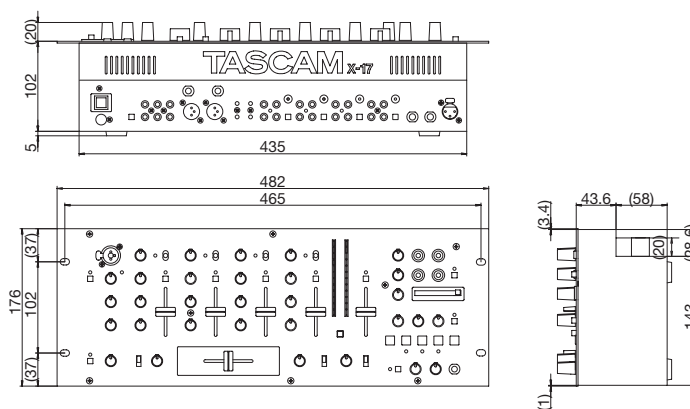

Bitte lesen Sie die folgenden
Sicherheitshinweise sorgfältig durch!

1. Bedienungsanleitung sorgfältig durchlesen – Bitte lesen Sie vor Inbetriebnahme alle Sicherheits- und Bedienungsanweisungen durch.

2. Bedienungsanleitung aufbewahren – So können Sie bei später auftretenden Fragen nachschlagen.

3. Alle Warnhinweise beachten – Dies gilt sowohl für alle Angaben am Gerät als auch in dieser Bedienungsanleitung.

4. Bestimmungsgemäßer Gebrauch – Benutzen Sie das Gerät nur zu dem Zweck und auf die Weise, wie in dieser Bedienungsanleitung beschrieben. Geben Sie das Gerät niemals ohne diese Bedienungsanleitung weiter.

5. Reinigung – Vor der Reinigung das Netzkabel abziehen. Keine Nass- oder Sprühreiniger verwenden. Mit einem trockenen Tuch reinigen.

6. Zusatzgeräte – Zusatzgeräte, die nicht mit den Herstellerempfehlungen übereinstimmen, können Schäden verursachen.

7. Aufstellung

a. **Untersatz** – Niemals einen instabilen Untersatz (fahrbares oder stationäres Gestell, Regal, Halterung, Tisch) verwenden. Andernfalls kann das Gerät herabfallen und hierdurch ernsthaft beschädigt werden sowie ernsthafte Verletzungen hervorrufen. Ausschließlich einen geeigneten und stabilen Untersatz (mitgeliefert oder vom Hersteller empfohlen) benutzen. Zur Befestigung unbedingt die Herstellerangaben beachten und ausschließlich empfohlenes Zubehör verwenden.

b. **Fahrbare Gestelle** – Plötzliche Richtungswechsel und zu rasches

Beschleunigen/Bremsen sowie unebenen Untergrund vermeiden, da andernfalls Gestell und/oder Gerät umfallen können.

c. **Hitzeinwirkung** – Das Gerät in ausreichender Entfernung zu Hitze abstrahlenden Vorrichtungen (Heizung, Ofen etc.) und anderen Geräten (Verstärker etc.) aufstellen.

d. **Belüftung** – Die Belüftungsöffnungen des Geräts dürfen niemals blockiert werden. Andernfalls können Überhitzung und Betriebsstörungen auftreten. Das Gerät daher niemals auf einer weichen Unterlage (Kissen, Sofa, Teppich etc.) aufstellen. Bei Einbau in einem Regal, Gestell- oder Einbauschränk unbedingt auf einwandfreien Temperatenausgleich achten. Die diesbezüglichen Herstellerangaben beachten.

e. **Nässe und Feuchtigkeit** – Gerät nicht in unmittelbarer Nähe zu Wasserbehältern (Badewanne, Küchenspüle, Schwimmbecken etc.) oder in Räumen betreiben, in denen hohe Luftfeuchtigkeit auftreten kann.

f. **Wand- und Deckenbefestigung** – Hierzu unbedingt die Vorschriften und Empfehlungen des Herstellers beachten.

g. **Außenantennen** – Beim Montieren einer Außenantenne besteht Lebensgefahr, wenn Netz- und Starkstromleitungen berührt werden. Außenantenne und zugehörige Kabel stets in ausreichendem Abstand zu Hochspannungs-, Licht- und anderen Stromleitungen montieren, so dass kein Kontakt möglich ist.



8. Spannungsversorgung – Sicherstellen, dass die örtliche Netzspannung mit der auf dem Gerät angegebenen Netzspannung übereinstimmt (Aufkleber auf der Unterseite des Geräts) Im Zweifelsfall den Fachhändler oder den verantwortlichen Energieversorger vor Ort befragen. Bei Geräten, die für Batteriebetrieb oder eine andere Spannungsquelle geeignet sind, die zugehörigen Bedienungshinweise beachten.

9. Netzkabel – Das Netzkabel so verlegen, dass es nicht gedehnt, gequetscht oder geknickt werden kann. Insbesondere darauf achten, dass keine Schäden am Stecker, an der Steckdose oder am Netzkabelauszug des Geräts auftreten können. Netzkabel niemals eigenmächtig umbauen, insbesondere die Schutzkontakte des Netzsteckers niemals abkleben.

10. Netzüberlastung – Netzsteckdosen, Verlängerungskabel oder Steckdosenverteiler niemals überlasten, da andernfalls Stromschlag- und Brandgefahr besteht.

11. Gewitter und Nichtgebrauch – Bei Gewittern und längerem Nichtgebrauch des Geräts den Netzstecker und das Antennenkabel herausziehen, um Schäden durch Blitzschlag und/oder Spannungsschübe zu vermeiden.

12. Eindringen von Fremdkörpern und Flüssigkeit – Niemals Gegenstände in die Geräteöffnungen einführen, es besteht Stromschlag- und Brandgefahr. Niemals offene Behälter mit Flüssigkeit auf das Gerät stellen, und sicherstellen, dass keine Flüssigkeit in das Geräteinnere eindringen kann.

13. Kundendienst – Niemals selbst Wartungsarbeiten vornehmen. Bei geöffnetem Gehäuse besteht Stromschlag- und Verletzungsgefahr. Wartungsarbeiten stets qualifiziertem Fachpersonal überlassen.

14. Schadensbehebung in Fachwerkstätten – In den folgenden Fällen müssen Prüf- und/oder Wartungsarbeiten von qualifiziertem Fachpersonal durchgeführt werden:

- Bei beschädigtem Netzkabel oder Netzstecker.
- Wenn sich Flüssigkeit oder Fremdkörper im Geräteinneren befinden.
- Wenn das Gerät Nässe oder Feuchtigkeit ausgesetzt war.
- Wenn bei vorschriftsgemäßer Handhabung Betriebsstörungen auftreten. Bei Störungen nur Gegenmaßnahmen ergreifen, die in der Bedienungsanleitung beschrieben sind. Andernfalls keine weiteren Schritte vornehmen, da hierdurch Schäden verursacht werden können, die Reparaturarbeiten durch Fachpersonal erfordern.
- Wenn das Gerät einer heftigen Erschütterung ausgesetzt war oder anderweitig beschädigt wurde.
- Bei Leistungsbeeinträchtigungen jeder Art.

15. Teiletausch – Wenn ein Teiletausch erforderlich wird, die Einhaltung der vom Hersteller vorgeschriebenen Ausführungen und technischen Kenndaten beachten. Nicht zulässige Teile können Brand, Stromschlag sowie andere ernsthafte Störungen verursachen.

16. Sicherheitsüberprüfung – Nach Kundendienst- und Reparaturarbeiten stets eine Sicherheitsüberprüfung vom Fachpersonal vornehmen lassen, um einwandfreien Betrieb zu gewährleisten.

Inhaltsverzeichnis

Bevor Sie loslegen	23
Einige Hinweise und Vorsichtsmaßnahmen	23
Seriennummer	23
Rack-einbau	23
Funktionen und Bedienelemente	24
Geräteoberseite	25
Den Crossfader austauschen	27
Geräterückseite	27
Sampler	28
Technische Daten	30
Blockschaltbild	51

Bevor Sie loslegen

Das X-17 ist ein hochentwickeltes 4-Kanal-DJ-Mischpult, an das Sie ein Vielzahl von Geräten anschließen und so verschiedene Signale auf kreative Weise mischen können. Wie von einem modernen Mischpult zu erwarten, verbindet das X-17 einfache Bedienung mit einer Vielzahl von Funktionen. Bitte lesen Sie sich dieses Handbuch unbedingt durch, bevor Sie das Mischpult anschließen und verwenden. Nur so ist gewährleistet, dass Sie bestmöglichen Nutzen aus dem Gerät ziehen.

Sollten einmal Wartungsarbeiten oder Reparaturen an Ihrem Mischpult notwendig werden, wenden Sie sich bitte an ein autorisiertes Tascam-Servicecenter. Nur so ist sichergestellt, dass Sie auch weiterhin von der guten Klangqualität und Leistung dieses Mischpults profitieren.

Einige Hinweise und Vorsichtsmaßnahmen

Behandeln Sie das X-17 wie jedes andere elektronische Gerät mit der notwendigen Sorgfalt.

Setzen Sie es möglichst nicht extremen Temperaturen oder hoher Luftfeuchtigkeit aus, und vermeiden Sie Stöße und Vibrationen.

Halten Sie das Gerät von starken Magnetfeldern fern (Fernsehgeräten, Computermonitoren, größeren Elektromotoren usw.).

Umgebungsbedingungen

Das X-17 kann in den meisten Umgebungen betrieben werden. Um eine größtmögliche Lebensdauer und einwandfreien Betrieb zu gewährleisten, sollten Sie jedoch auf folgende Umgebungsbedingungen achten:

Umgebungstemperatur zwischen 5 °C und 35 °C

Relative Luftfeuchte zwischen 30% und 90%, nicht kondensierend.

Das Gerät kann während des Betriebs heiß werden; lassen Sie deshalb für die Belüftung immer ausreichend Raum um das Gerät herum frei.

Installieren Sie das Gerät nicht an einem räumlich beengten Ort wie in einem Bücherregal oder Ähnlichem. Stellen Sie das Gerät niemals direkt auf ein

Gerät, das Hitze entwickelt (Verstärker usw.), um ein Überhitzen zu vermeiden.

Verwenden Sie ausschließlich den mit dem X-17 gelieferten Wechselstromadapter PS-P17X und verwenden Sie den Adapter mit keinem anderen Gerät. Vergewissern Sie sich, dass Ihre örtliche Netzspannung mit der auf dem Adapter angegebenen Eingangsspannung übereinstimmt. Fragen Sie im Zweifelsfall einen Elektrofachmann.

Um Störgeräusche in Ihrem Audiosignal zu vermeiden, achten Sie darauf, das Netzkabel möglichst weit von den Signalkabeln entfernt zu legen.

WICHTIG

Wenn Sie das Gerät transportieren: Verwenden Sie immer die Originalverpackung oder besser einen speziellen Transportkoffer. Wir empfehlen deshalb nachdrücklich, alle Verpackungsmaterialien des X-17 aufzubewahren.

Andere Geräte anschließen

Es ist äußerst wichtig, dass Sie immer zuerst alle Geräte ausschalten, bevor Sie Kabelverbindungen mit dem X-17 herstellen oder entfernen.

Beim Einschalten ist es ratsam, mit den Quellen zu beginnen (Plattenspieler, CD-Player usw.), dann das X-17 und erst zum Schluss die Verstärkeranlage einzuschalten. Beim Ausschalten verfahren Sie in umgekehrter Reihenfolge (erst die Verstärker, dann die anderen Geräte).

Wenn Sie das X-17 nach dem Ausschalten wieder einschalten wollen, warten Sie drei Sekunden oder länger.

Seriennummer

Die Seriennummer des X-17 befindet sich auf einem Aufkleber hinten auf der Unterseite. Notieren Sie sich diese Seriennummer (für Serviceanfragen, Garantie usw.).

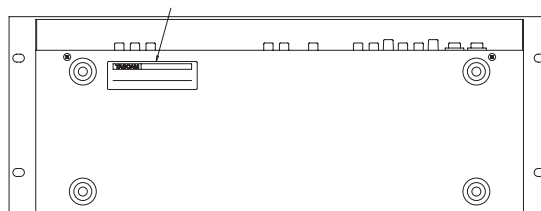

Rack-Einbau

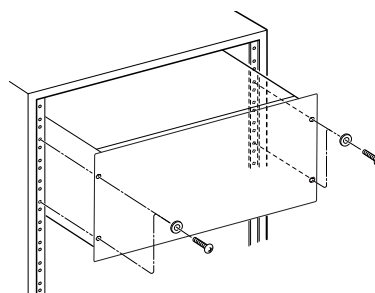

Funktionen und Bedienelemente

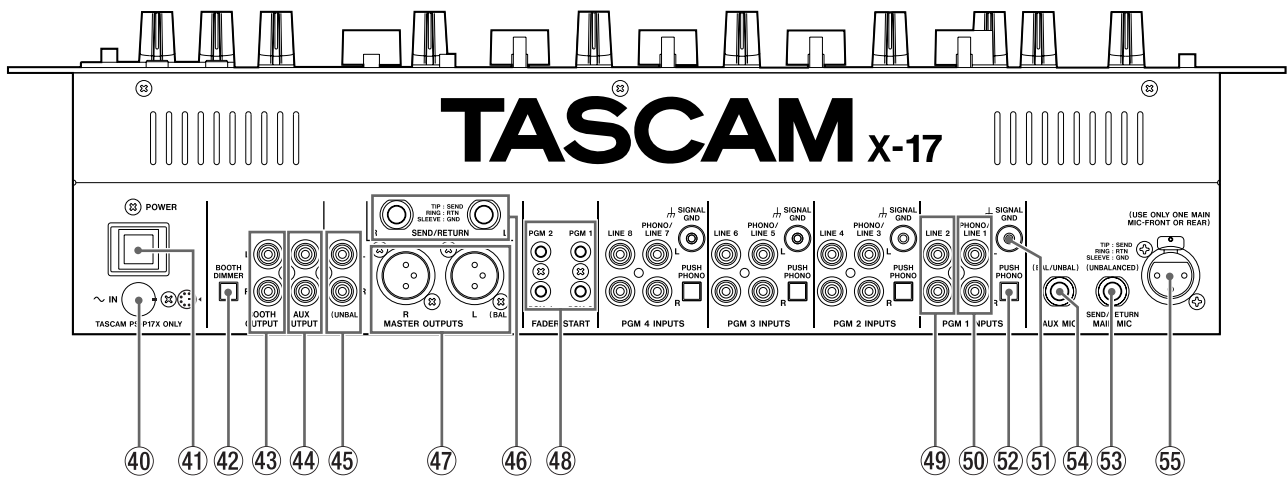
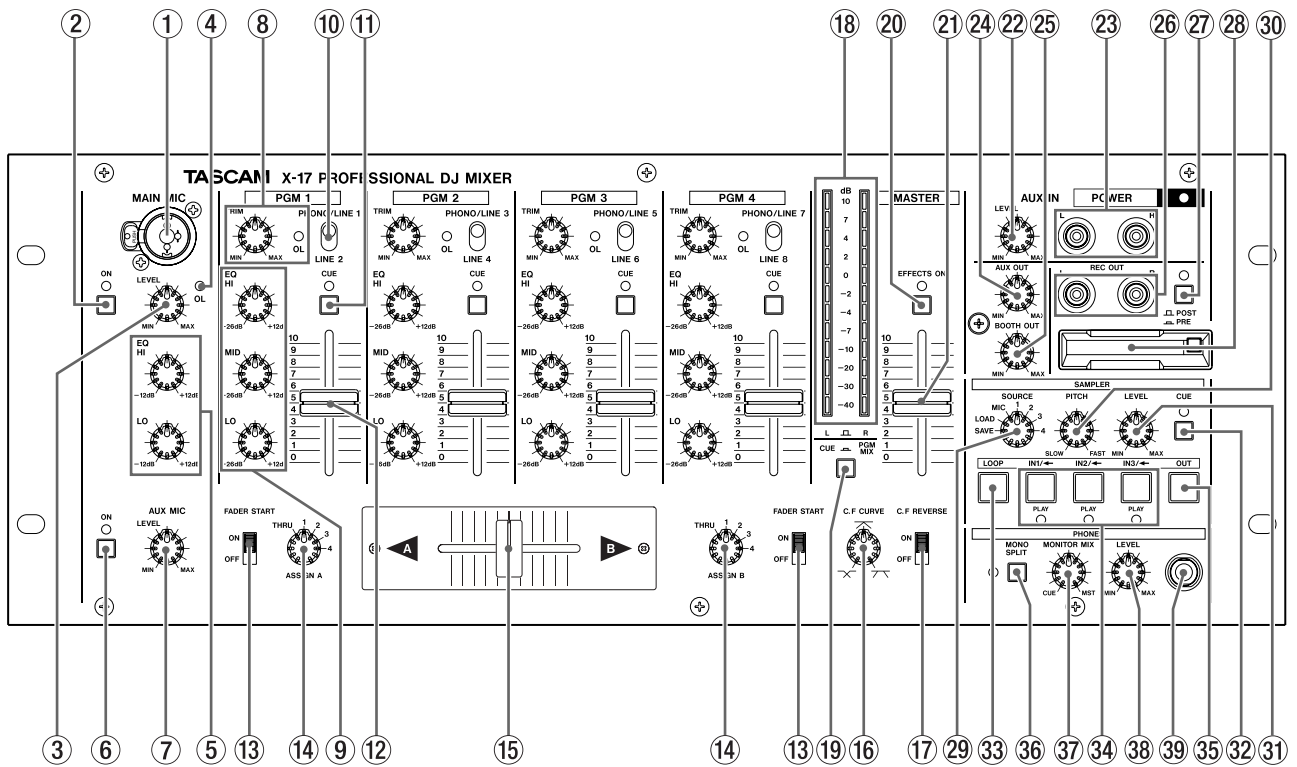

Geräteoberseite

① MAIN MIC-Eingang

Schließen Sie das Hauptmikrofon (symmetrisch oder unsymmetrisch) an diese Buchse an.

Hierbei handelt es sich um eine kombinierte XLR-/Klinkenbuchse, die entweder einen XLR-Steckverbinder oder einen Klinkenstecker aufnehmen kann.

Die Belegung ist wie folgt:

	XLR	Klinke
MASSE:	Pin 1	Hülse
HEISS (+):	Pin 2	Spitze
KALT (-):	Pin 3	Ring

WICHTIG

Es gibt einen weiteren Anschluss mit der Bezeichnung MAIN MIC auf der Rückseite. Verwenden Sie nur einen dieser beiden Anschlüsse (Sie können nicht beide gleichzeitig verwenden).

Auf der Rückseite gibt es zudem eine Buchse, die als Einschleifweg für den MAIN MIC-Eingang dient.

② Schalter und Anzeige für den MAIN MIC-Kanal

Hiermit schalten Sie das Zusatzmikrofon ein oder aus. Wenn der MAIN MIC-Kanal eingeschaltet ist, leuchtet die Anzeige.

③ LEVEL

Regelt den Signalpegel an den beiden MAIN MIC-Eingängen.

④ OL-Anzeige

Diese Anzeige leuchtet, wenn das Signal am MAIN MIC-Eingang und/oder AUX MIC-Eingang übersteuert, also zu laut ist (die Messung erfolgt hinter dem Einschleifweg und vor dem EQ).

WICHTIG

Sie müssen die Signalpegel sehr sorgfältig einstellen. Achten Sie auf die Pegelanzeigen und das Signal des Kopfhörers. Stellen Sie sicher, dass niemals alle oberen roten Segmente der Pegelanzeigen leuchten, um Übersteuerung (Verzerrung des Signals) zu vermeiden.

⑤ Mikrofon-Klangregelung

2-Band-Klangregelung (Höhen und Tiefen, Anhebung/Absenkung um ± 12 dB) für das Hauptmikrofon (MAIN MIC) und das Zusatzmikrofon (AUX MIC).

⑥ Schalter und Anzeige für den AUX MIC-Kanal

Hiermit schalten Sie das Zusatzmikrofon ein oder aus. Wenn der AUX MIC-Kanal (Zusatzmikrofon) eingeschaltet ist, leuchtet die Anzeige.

⑦ LEVEL

Regelt den Signalpegel am AUX MIC-Eingang.

⑧ TRIM-Regler und OL-Anzeigen

Regeln die Eingangspegel der PGMs.

Wenn das Eingangssignal eines PGMs übersteuert, leuchtet die zugehörige OL-Anzeige.

WICHTIG

Sie müssen die Signalpegel sehr sorgfältig einstellen. Achten Sie auf die Pegelanzeige und das Signal des Kopfhörers. Stellen Sie sicher, dass niemals alle oberen roten Segmente der Pegelanzeigen leuchten, um Übersteuerung (Verzerrung des Signals) zu vermeiden.

⑨ PGM-Klangregelung

3-Band-Klangregelung für die PGM-Signale. Mit jedem Regler können Sie das entsprechende Band um bis zu 26 dB absenken und 12 dB anheben.

Wenn alle EQ-Regler eines PGM auf -26 dB eingestellt sind, ist das Signal des PGM kaum noch hörbar.

⑩ Eingangswahlschalter

Legt die Art des Eingangssignals für das jeweilige PGM fest. Für jedes PGM können Sie wählen zwischen einem LINE- und einem PHONO/LINE-Eingang wählen (die Wahl zwischen PHONO und LINE nehmen Sie auf der Rückseite vor).

⑪ CUE-Schalter und Anzeigen

Ermöglichen das Vorhören des jeweiligen PGMs. Bei aktiviertem CUE-Schalter leuchtet die zugehörige Anzeige.

⑫ PGM-Fader

Regeln die Pegel der PGMs.

⑬ FADER START-Schalter

Aktivieren/deaktivieren den automatischen Start der Geräte, die an die beiden Seiten des Crossfaders angeschlossen sind (vorausgesetzt, diese sind Faderstart-fähig).

⑭ ASSIGN-Wahlschalter für Crossfader

Wählen die Signalquellen für die A- beziehungsweise B-Seite des Crossfaders. Zur Wahl stehen die vier PGMs sowie die Einstellung THRU (kein PGM zugewiesen). Wenn Sie THRU wählen, stellen Sie die Ausgangspegel mit den PGM-Fadern und dem MASTER-Fader ein.

⑮ Crossfader

Blendet zwischen den Signalquellen über, die den Seiten A und B zugewiesen sind.

Die Wirkungsweise des Crossfaders kann auch umgekehrt werden und Sie können die Kurve des Crossfaders Ihren Bedürfnissen anpassen (siehe unten).

Falls erforderlich, können Sie den Crossfader auch austauschen (Einzelheiten dazu siehe unten).

⑩ C.F CURVE

Ermöglicht Ihnen, die Lautstärkekurve des Crossfadere von weich (Drehen gegen den Uhrzeigersinn) bis hart (Drehen im Uhrzeigersinn) einzustellen.

⑪ C.F REVERSE

Dient zum Einstellen der Bewegungsrichtung des Crossfadere.

In Stellung OFF wird beim Schieben in Richtung A die Lautstärke des A-Signals und beim Schieben in Richtung B die Lautstärke des B-Signals größer. In Stellung ON ist es genau umgekehrt.

⑫ Pegelanzeigen

Diese Stereo-Pegelanzeige dient zur Kontrolle des Stereosignals hinter dem PGM-Fader oder hinter dem MASTER-Fader. Zudem können Sie damit das Vorhörsignal (CUE) in Mono anzeigen.

⑬ Wahlschalter für Pegelanzeigen (L/R – CUE/PROG)

Dient zum Umschalten der Pegelanzeigen zwischen dem Summensignal (MASTER – Schalter oben) und dem Vorhörsignal (CUE – Schalter gedrückt).

⑭ EFFECTS ON-Schalter und Anzeige

Wenn dieser Schalter gedrückt ist (Anzeige leuchtet), ist der Effekt-Einschleifweg der Stereosumme aktiv.

⑮ MASTER-Fader (Summenregler)

Regelt den Pegel des Summensignals an den Anschlüssen MASTER OUTPUT (sowohl an den XLR- als auch an den Cinch-Anschlüssen).

⑯ AUX IN LEVEL

Regelt den Pegel der Signale an den AUX IN-Anschlüssen.

⑰ AUX IN

Schließen Sie an diese unsymmetrischen Cinch-Anschlüsse Geräte mit Linepegel wie CD-Player, Kassettendecks, DAT-, MD-Player oder ein weiteres X-17 an. Das Signal wird direkt vor dem MASTER-Fader eingespielt.

⑱ AUX OUT LEVEL

Regelt den Pegel der Signale, die an den AUX OUTPUT-Anschlüssen ausgegeben werden.

⑲ BOOTH OUT LEVEL

Regelt den Pegel der Signale, die an den BOOTH OUTPUT-Anschlüssen ausgegeben werden.

⑳ REC OUTPUT

An diesen unsymmetrischen Cinch-Anschlüssen wird das Summensignal vor dem MASTER-Fader ausgegeben. Schließen Sie hier beispielsweise einen Recorder an, um Ihre Mischung unbeeinflusst von der Einstellung des MASTER-Faders aufzuzeichnen.

㉑ PRE/POST-Schalter für REC OUT

Bestimmt, welches Signal an den REC OUT-Anschlüssen ausgegeben wird. Wenn der Schalter gedrückt ist (PRE):

Das Summensignal aus den vier PGMs und dem Sampler wird vor dem Effekteinschleifweg ausgegeben (also ohne Effekt, falls ein Effektgerät angeschlossen ist).

Wenn der Schalter nicht gedrückt ist (POST):

Das Summensignal aus den vier PGMs, dem Sampler, dem Effektsignal (falls ein Effektgerät an den Einschleifweg angeschlossen ist), dem AUX IN-Signal und den beiden Mikrofonsignalen (MAIN MIC und AUX MIC).

㉒ CompactFlash™-Kartenschacht

Hier können Sie eine CompactFlash-Speicherkarte einlegen, um gesampelte Sounds aus dem internen Speicher des X-17 auf die Karte oder von der Karte in den internen Speicher des X-17 zu übertragen. Damit haben Sie die Möglichkeit, Samples auf einem kompakten, robusten Speichermedium zu transportieren. Die Karte kann nur in einer Richtung eingelegt werden.

Wenn Sie diesen Schacht nicht benutzen, verschließen Sie ihn mit der beigefügten Abdeckung.

Um die Karte herauszunehmen, drücken Sie die Auswurfaste rechts neben dem Schacht. Einzelheiten zur Verwendung der Karte und des Samplers finden Sie weiter unten im Abschnitt über den Sampler.

CompactFlash ist eine Marke der CompactFlash Association.

㉓ SAMPLER SOURCE-Wahlschalter

SAVE: Die Sampledaten aus dem internen Speicher des X-17 werden auf der CompactFlash-Karte gespeichert.

LOAD: Die Sampledaten auf der CompactFlash-Karte werden in den internen Speicher des X-17 geladen.

MIC, 1–4: Wählt die Quelle, von der gesampelt wird (die MIC-Eingänge oder eines der vier PGMs).

㉔ SAMPLER PITCH

Regelt die Wiedergabegeschwindigkeit des Samplers (und damit die Tonhöhe) zwischen dem halben (SLOW = langsam) und dem doppelten Normalwert (FAST = schnell).

㉕ SAMPLER LEVEL

Regelt den Ausgangspegel des Samplersignals.

③② SAMPLER CUE-Schalter und Anzeige

Wenn dieser Schalter gedrückt ist (Anzeige leuchtet), wird das Samplersignal (vor dem LEVEL-Regler) an den CUE-Monitor gesendet.

③③ SAMPLER LOOP-Taste

Wechselt zwischen normaler und wiederholter Wiedergabe (LOOP) des Samplers. Wenn die LOOP-Wiedergabe aktiv ist, leuchtet die Taste.

③④ IN/<- Tasten (IN1, IN2, IN3)

Startet die Wiedergabe oder Aufnahme eines Samples. Wenn der SAMPLER SOURCE-Wahlschalter auf LOAD gestellt ist, werden mit diesen Tasten Samples von der CompactFlash-Karte geladen.

③⑤ OUT-Taste

Stoppt die Wiedergabe oder Aufnahme eines Samples. Wenn der SAMPLER SOURCE-Wahlschalter auf SAVE gestellt ist, werden mit dieser Taste Samples aus dem internen Speicher des X-17 auf der CompactFlash-Karte gespeichert.

③⑥ MONO SPLIT-Schalter und Anzeige

Wählt den Monitormodus für den Kopfhörer: MONO SPLIT (Anzeige leuchtet) oder STEREO (Anzeige leuchtet nicht).

STEREO: Sie hören das Monitor- (CUE) und das Summensignal (MASTER), wie mit dem MONITOR MIX-Regler eingestellt.

MONO SPLIT: Sie hören das CUE-Signal mono auf der linken Seite und das MASTER-Signal mono auf der rechten Seite des Kopfhörers.

③⑦ Monitor MIX

Regelt auf dem Kopfhörer das Mischverhältnis zwischen dem CUE- und dem MASTER-Signal.

③⑧ PHONES LEVEL

Regelt den Pegel der Signale, die über den Kopfhörer ausgegeben werden.

③⑨ Kopfhörerausgang

Schließen Sie hier einen üblichen Stereokopfhörer mit 6,3-mm-Klinkenstecker an.

Den Crossfader austauschen

1. Schieben Sie den Fader nach oben und entfernen Sie den Faderknopf.
2. Lösen Sie die zwei Befestigungsschrauben des Faders.
3. Nehmen Sie den Fader heraus.
4. Lösen Sie den Kabelsteckverbinder des Faders.
5. Verbinden Sie den Kabelsteckverbinder mit dem neuen Fader.
6. Befestigen Sie den Fader mithilfe der Schrauben.

Geräterückseite**④⑩ ~ IN**

Schließen Sie hier den mitgelieferten Wechselstromadapter PS-P17X an.

Verbinden Sie den Stecker des Wechselstromadapters so mit dem Mischpult, wie aus der Abbildung auf der Rückseite des X-17 ersichtlich.

VORSICHT

Verbinden Sie niemals einen anderen Wechselstromadapter als den mitgelieferten PS-P17X mit dem X-17. Verbinden Sie den Stecker des Wechselstromadapters so mit dem Mischpult, wie aus der Abbildung auf der Rückseite des X-17 ersichtlich. Wenn Sie den Wechselstromadapter auf andere Weise anschließen, besteht die Gefahr, das X-17 zu beschädigen.

④⑪ POWER**④⑫ BOOTH DIMMER-Schalter**

Wenn dieser Schalter gedrückt ist, wird das BOOTH-Signal immer dann um 20 dB gedämpft, wenn Sie das Hauptmikrofon einschalten (MAIN MIC ON-Schalter). Dadurch werden Rückkopplungen vermieden.

④⑬ BOOTH OUTPUT

An diesen unsymmetrischen Cinch-Anschlüssen wird das Summensignal vor dem MASTER-Fader ausgegeben. Den Ausgangspegel bestimmen Sie mit dem BOOTH OUT-Regler.

Mit dem BOOTH DIMMER-Schalter können Sie den Pegel dieses Signals verringern.

④⑭ AUX OUTPUT

An diesen unsymmetrischen Cinch-Anschlüssen wird das Summensignal vor dem MASTER-Fader ausgegeben. Den Ausgangspegel bestimmen Sie mit dem AUX OUT-Regler.

④⑮ MASTER OUTPUT (UNBAL)

An diesen unsymmetrischen Cinch-Anschlüssen wird das Summensignal hinter dem MASTER-Fader ausgegeben.

④⑯ SEND/RETURN

Verwenden Sie diese 3-poligen Klinkenanschlüsse, um ein externes Effektgerät in den Summenausgang (MASTER OUTPUT) einzuschleifen. Der Effekt beeinflusst somit das Summensignal aus den vier PGMs und dem Sampler. Die Anschlüsse sind wie folgt verdrahtet:

MASSE:	Hülse
SEND:	Spitze

RETURN: Ring

47 MASTER OUTPUT (BAL)

An diesen symmetrischen XLR-Anschlüssen wird das Summsignal hinter dem MASTER-Fader ausgegeben. Sie sind wie folgt verdrahtet:

MASSE: Pin 1
HEISS (+): Pin 2
KALT (-): Pin 3

48 FADER START-Anschlüsse

An diese Mini-Anschlüsse können Sie Faderstart-fähige Geräte anschließen. Die Startfunktion lässt sich für beide Seiten des Crossfaders unabhängig aktivieren. Sobald Sie den Crossfader bewegen, startet/stoppt das am PGM A oder B angeschlossene Gerät automatisch.

WICHTIG

Das Fader-Startsignal wird über die Spitze, das Fader-Stoppsignal über die Hülse des Steckers ausgegeben. Die erforderliche Masse für diese Verbindungen wird von der Audioverbindung des gesteuerten Geräts bereitgestellt.

49 LINE-Eingänge

Schließen Sie an diese unsymmetrischen Cinch-Anschlüsse Geräte mit Linepegel wie CD-Player, Kassettendecks, MD-Player usw. an.

50 PHONO/LINE-Eingänge

Wenn der entsprechende PUSH PHONO-Schalter gedrückt ist, schließen Sie hier Plattenspieler mit MM-Tonabnehmer (Moving Magnet) an. Wenn der Schalter nicht gedrückt ist, schließen Sie hier Geräte mit Linepegel wie CD-Player, Kassettendecks, MD-Player usw. an.

WICHTIG

Wenn der PUSH PHONO-Schalter gedrückt ist, dürfen Sie hier nur Plattenspieler mit MM-Tonabnehmer anschließen. Verbinden Sie solche Plattenspieler keinesfalls mit anderen Anschlüssen des X-17.

51 SIGNAL GND-Schraubklemmen

Wenn Ihre Plattenspieler über Erdungskabel verfügen, verbinden Sie diese mit diesen Erdungsklemmen, um Stör- und Brummgeräusche zu vermeiden.

52 PUSH PHONO-Schalter

Drücken Sie einen dieser Schalter, um den entsprechenden ungeradzahligen LINE/PHONO-Eingang (1, 3, 5 oder 7) mit Plattenspielern zu verwenden. Wenn Sie Linepegel-Geräte mit diesen Eingängen verbinden möchten, darf der Schalter nicht gedrückt sein.

VORSICHT

Schalten Sie alle Verstärker aus und ziehen Sie den

Stecker des Kopfhörers heraus, bevor Sie diese Schalter betätigen. Beim Drücken der Schalter entstehen laute Geräusche, die zu Hörschäden und zu Schäden an Verstärkern und Lautsprechern führen können..

53 MAIN MIC SEND/RETURN

Verwenden Sie diesen 3-poligen Klinkenanschluss, um ein externes Effektgerät in den Signalpfad des Hauptmikrofons einzuschleifen.

Der Anschluss ist wie folgt verdrahtet:

MASSE: Hülse
SEND: Spitze
RETURN: Ring

54 Mikrofoneingang (AUX)

An diese Klinkenbuchse können Sie ein zusätzliches Mikrofon anschließen. Sie ist wie folgt verkabelt

MASSE: Hülse
HEISS (+): Spitze
KALT (-): Ring

55 MAIN MIC-Eingang

Verbinden Sie Ihr Mikrofon mit diesem XLR-Anschluss.

Er ist wie folgt verdrahtet:

MASSE: Pin 1
HEISS (+): Pin 2
KALT (-): Pin 3

VORSICHT

Es gibt einen weiteren Anschluss mit der Bezeichnung MAIN MIC auf der Oberseite. Verwenden Sie nur einen dieser beiden Anschlüsse (Sie können nicht beide gleichzeitig verwenden).

Sampler

Das X-17 enthält drei Sampler, die jeweils Samples von 30 Sekunden Länge mit 16-Bit-Auflösung aufzeichnen können. Diese Samples können auf einer mindestens 16 MB fassenden CF-Karte gespeichert und von dieser geladen werden (andere Kartenformate außer CompactFlash funktionieren nicht mit dem X-17).

WICHTIG

Das X-17 verwendet ein Tascam-eigenes Format für die Samples. Sie können solche Samples nur mit dem X-17 laden und speichern.

Sampling

Sie können Samples von den PGMs 1 bis 4 oder vom Mikrofon signal aufzeichnen. Wenn Sie ein Sample aufzeichnen, wird das Signal vor dem Fader der PGMs 1 bis 4 abgegriffen.

1. Wählen Sie mit dem SAMPLER SOURCE-Wahlschalter die Quelle, von der Sie aufzeichnen wollen (PGM 1–4 oder MIC).

- Um mit dem Sampling zu beginnen, drücken Sie eine IN-Taste (IN1, IN2 oder IN3), deren Anzeige nicht leuchtet. Wenn die Anzeige nicht leuchtet, ist der zugehörige Sampler leer.
Die Aufzeichnung beginnt, die IN-Taste leuchtet und die OUT-Taste blinkt.
- Um die Aufzeichnung zu stoppen, drücken Sie die OUT-Taste. Sobald die maximale Aufnahmezeit (30 Sekunden) erreicht ist, stoppt die Aufnahme automatisch. Die zuvor gedrückte IN-Taste und die OUT-Taste leuchten nun stetig.

Samples löschen

Wenn ein Sampler Daten enthält (erkennbar an der leuchtenden IN-Taste), Halten Sie die OUT-Taste gedrückt und drücken Sie die IN-Taste, indem Sie die IN- und die OUT-Taste gemeinsam drücken.
Die IN-Taste erlischt. Wenn keiner der Sampler Daten enthält, erlischt auch die OUT-Taste.

Wiedergabe

- Wenn ein Sampler Daten enthält (erkennbar an der leuchtenden IN-Taste), starten Sie die Wiedergabe, indem Sie seine IN-Taste drücken. Die entsprechende PLAY-Anzeige leuchtet und die Wiedergabe beginnt am Anfang des Samples. Wenn Sie eine der IN-Tasten während der Wiedergabe drücken, wird das entsprechende Sample von Anfang an abgespielt.

WICHTIG

Das X-17 kann zwar drei Samples speichern, aber nur eines zur gleichen Zeit abspielen.

- Mit dem LEVEL-Regler stellen Sie die Lautstärke des Samples ein.
- Um die Wiedergabe zu stoppen, drücken Sie die OUT-Taste. Die entsprechende PLAY-Anzeige erlischt.

Wiedergabeschleife (Loop)

- Wenn Sie die LOOP-Taste drücken, so dass sie leuchtet, wird beim Drücken einer der IN-Tasten das entsprechende Sample wiederholt abgespielt. Zudem leuchtet die PLAY-Anzeige.
- Um die wiederholte Wiedergabe zu beenden, drücken Sie die LOOP-Taste erneut, so dass sie erlischt. Die Wiedergabe wird aber dadurch nicht beendet. Das Sample wird stattdessen bis zum Ende abgespielt (oder bis Sie die OUT-Taste drücken).

Tonhöhe und Geschwindigkeit der Samplewiedergabe

- Mit dem PITCH-Regler können Sie die Tonhöhe und Geschwindigkeit eines Samples anpassen. Einstellbar sind Werte zwischen dem halben (SLOW = langsam)

und dem doppelten Normalwert (FAST = schnell).

Samples auf einer CompactFlash-Karte speichern

Wenn Sie das X-17 ausschalten, gehen alle Sampledaten verloren, die nicht gespeichert wurden. Speichern Sie Ihre Samples also zuvor auf CompactFlash-Karten, wie hier beschrieben.

- Legen Sie die Compact Flash-Karte in den Schacht ein.

WICHTIG

Bei diesem Vorgang werden alle Daten auf der Karte unwiderruflich gelöscht. Wenn Sie die Daten auf der Karte behalten wollen, speichern Sie auf einer anderen Karte.

- Stellen Sie den SAMPLER SOURCE-Wahlschalter auf SAVE. Die OUT-Taste beginnt zu blinken.
- Drücken Sie die OUT-Taste. Sie leuchtet nun stetig und der Speichervorgang beginnt. Eventuell vorhandenen Daten auf der Karte werden gelöscht. Während die Samples der Reihe nach gespeichert werden, blinkt jeweils die IN-Taste des entsprechenden Samples.
- Nach dem Speichern des letzten Samples blinkt die OUT-Taste und die IN-Tasten nehmen wieder ihren vorherigen Zustand an (leuchtende Tasten zeigen an, dass ein Sample vorhanden ist).

Samples von einer CompactFlash-Karte laden

WICHTIG

Bei diesem Vorgang werden alle Samples gelöscht, die sich gegenwärtig im Speicher des X-17 befinden. Wenn Sie Samples im X-17 behalten wollen, speichern Sie sie zunächst auf einer anderen Karte.

- Legen Sie die Compact Flash-Karte in den Schacht ein.
- Stellen Sie den SAMPLER SOURCE-Wahlschalter auf LOAD. Die IN1/<- -Taste beginnt zu blinken.
- Drücken Sie die IN1/<- -Taste. Sie leuchtet nun stetig und der Ladevorgang beginnt.
- Nach dem Laden der Samples leuchten die IN-Tasten. Wenn ein Sample geladen wurde, leuchtet IN1; wenn zwei Samples geladen wurden, leuchten IN1 und IN2; wenn drei Samples geladen wurden leuchten alle IN-Tasten. Wenn die Karte keine Samples enthalten hat, leuchtet keine der IN-Tasten.

Technische Daten

Lineeingang (PGM1-4)	
Cinch, unsymmetrisch	
Eingangsspegel	-10 dBV
Eingangsimpedanz	10 kOhm
Phono-/Lineeingänge (PGM1-4)	
Cinch, unsymmetrisch	
Stellung PHONO (RIAA-Entzerrung)	
Eingangsspegel	-54 dBV
Eingangsimpedanz	47 kOhm
Stellung LINE	
Eingangsspegel	-10 dBV
Eingangsimpedanz	10 kOhm
Mikrofoneingang (MAIN, Oberseite)	
XLR/Klinke, symmetrisch/unsymmetrisch	
Eingangsspegel	-50 dBV
Eingangsimpedanz	2,8 kOhm
Mikrofoneingang (MAIN MIC, Rückseite)	
XLR, symmetrisch	
Eingangsspegel	-50 dBV
Eingangsimpedanz	2,8 kOhm
Zusatzmikrofon (AUX MIC, Rückseite)	
Klinke, symmetrisch/unsymmetrisch	
Eingangsspegel	-50 dBV
Eingangsimpedanz	2,8 kOhm
Zusatzeingang (AUX IN, auf der Oberseite)	
Cinch, unsymmetrisch	
Eingangsspegel	-10 dBV
Eingangsimpedanz	10 kOhm
Summenausgang	
XLR, symmetrisch	
nominaler Ausgangspegel	+4 dBu
Ausgangsimpedanz	75 Ohm
Summenausgang	
Cinch, unsymmetrisch	
nominaler Ausgangspegel	0 dBV
Ausgangsimpedanz	100 Ohm
Aufnahmeausgang	
Cinch, unsymmetrisch	
nominaler Ausgangspegel	-10 dBV
Ausgangsimpedanz	100 Ohm
Zusatzausgang (AUX OUTPUT)	
Cinch, unsymmetrisch	
nominaler Ausgangspegel	0 dBV
Ausgangsimpedanz	100 Ohm
Einschleifweg	
Klinke, unsymmetrisch	
nominaler Ausgangspegel (Send)	-4 dBV
Ausgangsimpedanz	100 Ohm
Eingangsspegel (Return)	-4 dBV
Eingangsimpedanz	10k Ohm
Einschleifweg Hauptmikrofon	
Klinke, unsymmetrisch	
nominaler Ausgangspegel (Send)	-4 dBV
Ausgangsimpedanz	100 Ohm
Eingangsspegel (Return)	-4 dBV
Eingangsimpedanz	10 kOhm
Kopfhörerausgang	100 mW + 100 mW (an 33 Ohm)

Übtragsdaten

Frequenzbereich	
Lineeingang	20 Hz bis 20 kHz, ±1,0 dB
Phonoeingang	30 Hz bis 15 kHz, ±2,0 dB (RIAA)
Mikrofoneingang	30 Hz bis 18 kHz ±3,0 dB
Fremdspannungsabstand	
Lineeingang	78 dB (IHF-A-bewertet)
Phonoeingang	70 dB (IHF-A-bewertet)
Mikrofoneingang	60 dB (IHF-A-bewertet)
Verzerrung (THD)	
Lineeingang	<0,1%
Phonoeingang	<0,2%
Mikrofoneingang	<0,2%
Übersprechdämpfung >60 dB (1 kHz)	
PGM-Klangregelung	
Höhen (HI)	+12 dB bis -26 dB
Mitten (MID)	+12 dB bis -26 dB
Tiefen (LO)	+12 dB bis -26 dB
Filter (Trennfrequenz bei -6 dB, Flankensteilheit 12 dB/Oktave)	
Höhen (HI)	6,5 kHz
Mitten (MID)	6,5 kHz und 200 Hz
Tiefen (LO)	200 Hz
Mikrofon-Klangregelung	
Höhen (HI)	5,5 kHz, ±12 dB
Tiefen (LO)	125 Hz, ±12 dB
Netzspannung	230 V AC (50 Hz)
Leistungsaufnahme	27 W
Abmessungen (B x H x T)	482 mm x 176 mm x 102 mm
Gewicht	4,3 kg (Hauptgerät) 0,8 kg (Wechselstrom- adapter PS-P17X AC)
Elektromagnetische Verträglichkeit: E4	
Einschaltstoßstrom:	1,6 A

- Mitgeliefertes Zubehör
- 8 Abschlussstecker für PHONO-Anschlüsse
 - 1 Wechselstromadapter (PS-P17X)
 - 1 Benutzerhandbuch

Änderungen an Konstruktion und technischen Daten vorbehalten.

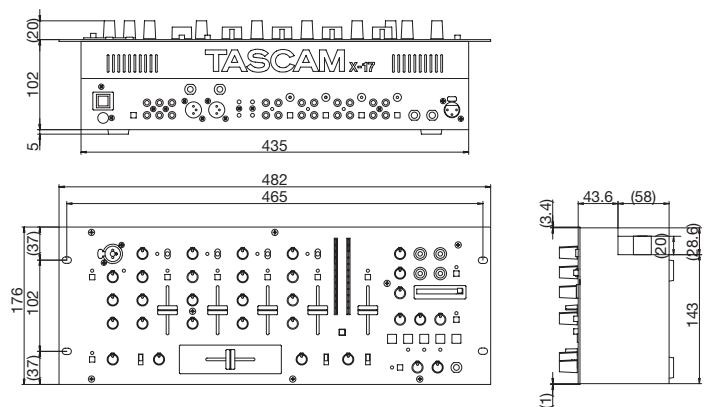

1) Leggere le istruzioni — Prima di mettere in funzione l'apparecchio, leggere tutte le istruzioni di sicurezza ed azionamento.

2) Conservare le istruzioni — Conservare in luogo sicuro le istruzioni di sicurezza ed azionamento, per agevolare future consultazioni.

3) Avvertenze precauzionali — Attenersi a tutte le avvertenze, sia contrassegnate sull'apparecchio che contenute nel manuale d'istruzioni.

4) Seguire le istruzioni — Seguire tutte le istruzioni d'azionamento ed utilizzo.

5) Acqua ed umidità — Non utilizzare l'apparecchio in vicinanza dell'acqua: per esempio, vicino a vasche da bagno, lavabi, lavelli da cucina, lavabiancheria, in scantinati umidi, ai bordi di una piscina, eccetera.

6) Pulizia — Prima di pulire l'apparecchio togliere sempre l'alimentazione, staccando la spina. Non utilizzare prodotti specifici liquidi o aerosol: basta un semplice panno inumidito.

7) Ventilazione — Per garantire un funzionamento affidabile e per proteggere contro il riscaldamento eccessivo, sul mobile sono praticate apposite fessure ed aperture di ventilazione che non devono assolutamente essere otturate o coperte appoggiando l'apparecchio, per esempio, su un letto, un divano, un tappeto o superfici analoghe.

8) Calore — L'apparecchio non deve essere collocato vicino a sorgenti di calore, come stufe, radiatori, aerotermini o altre apparecchiature che producono calore, amplificatori compresi.

9) Accessori — Per non correre inutili rischi, non utilizzare accessori diversi da quelli consigliati dal fabbricante dell'apparecchio.

10) Installazione — Non installare quest'apparecchio su un qualsiasi appoggio instabile: potrebbe cadere, riportando gravi danni o coinvolgendo anche eventuali persone vicine.

11) Messa a terra o polarizzazione — Quest'apparecchio potrebbe essere munito di una spina di linea polarizzata a corrente alternata (che ha una lama più larga dell'altra). Tale spina entra nella presa di rete soltanto in una direzione: si tratta di una misura di sicurezza. Se risultasse impossibile inserire la spina a fondo, provare a voltarla nell'altra direzione. Se anche così la spina si rifiuta di entrare, chiamare un elettricista e far sostituire la presa, evidentemente di tipo sorpassato: meglio una piccola spesa, che rinunciare alla sicurezza offerta dalla spina polarizzata.

12) Protezione del cavo di rete — Stendere i cavi d'alimentazione dove abbiano scarse probabilità di essere calpestati o pinzati da oggetti posti sopra o vicino ad essi; attenzione soprattutto alle sezioni di cavo vicino ai connettori (prese o spine), agli appositi contenitori, nonché al punto in cui il cavo esce dall'apparecchio.

13) Accessori — Usare solo gli accessori forniti in dotazione e/o quelli consigliati dal costruttore.

14) Spostamenti — Quando l'apparecchio è appoggiato su un carrello, spostare il tutto con precauzione: brusche fermate, spinte eccessive e superfici accidentate possono infatti provocare il ribaltamento.



Non bisogna nemmeno inserire l'apparecchio nel vano di un mobile, come una libreria o un armadietto, a meno che sia stato previsto un adatto sistema di ventilazione.

15) Fulmini — Per proteggere ulteriormente l'apparecchio nel corso di un temporale, oppure quando rimane senza sorveglianza e non viene utilizzato per un periodo prolungato, staccarlo dalla presa di rete e scollegare l'antenna o il sistema via cavo. Questa precauzione eviterà che l'apparecchio venga danneggiato da un fulmine o da un picco transitorio di tensione.

16) Assistenza — Non tentare mai di riparare l'apparecchio da soli: smontando il coperchio o il pannello posteriore si può rimanere esposti a tensioni pericolose o correre altri rischi. Ogni intervento d'assistenza dovrà essere effettuato da personale tecnico qualificato, in special modo se si verificano danni come: Il cavo o la spina di alimentazione risultano danneggiati, o sono caduti oggetti o sono colati liquidi all'interno dell'apparecchio, se l'apparecchio è rimasto esposto alla pioggia o si è comunque bagnato, se l'apparecchio non si comporta correttamente seguendo le normali istruzioni. Effettuare soltanto le regolazioni contemplate nel manuale d'utente; modificare altri comandi potrebbe comportare un ulteriore danno e richiedere poi un lavoro supplementare da parte del tecnico per ripristinare le condizioni originali, se l'apparecchio è caduto oppure l'involucro ha subito danni, e se si nota un notevole calo nelle prestazioni.

- Utilizzare soltanto un elemento (carrello, piano d'appoggio, treppiede, staffa, tavolo) consigliato dal fabbricante o venduto insieme all'apparecchio stesso. Per qualsiasi tipo d'installazione, seguire le istruzioni del fabbricante ed usare accessori consigliati dallo stesso.
- Non piazzare oggetti contenenti liquidi, come vasi, bicchieri, bottiglie o altro, nelle immediate vicinanze dell'apparecchio.
- Non installare l'apparecchio in spazi angusti e non ventilati, come librerie o altro.
- Questo apparecchio assorbe un limitato quantitativo di corrente dall'impianto elettrico anche se spento.

Indice

Introduzione	32
Note e precauzioni	32
Numero di serie, ecc.	32
Installazione a rack	32
Funzioni e controlli	33
Pannello frontale	34
Come sostituire il fader	36
Pannello posteriore	36
Campionatore	37
Caratteristiche tecniche	39
Schema a blocchi	51

Introduzione

Il TASCAM X-17 è un sofisticato mixer per DJ a 4 programmi (PGM), che permette il collegamento ed il mix di numerose sorgenti.

Grazie ad un layout particolarmente ingegnoso, l'X-17 combina un'eccellente versatilità con una grande facilità d'uso. E' quindi MOLTO IMPORTANTE che legiate questo manuale prima di collegare ed utilizzare il mixer, per poterne sfruttare tutte le sue eccellenti potenzialità.

Vi raccomandiamo di contattare il vostro Rivenditore Autorizzato TASCAM o un Centro d'Assistenza Autorizzato, o in alternativa, il Distributore TASCAM del vostro paese, nel case necessitate d'assistenza tecnica o di una riparazione, per mantenere inalterata nel tempo l'operatività del mixer.

Note e precauzioni

Trattate l'X-17 come un qualsiasi apparecchio elettronico di precisione. Evitate l'esposizione a temperature estreme o condizioni di umidità eccessiva, ed evitate shocks meccanici e vibrazioni particolarmente intense.

Mantenete inoltre l'unità al riparo da campi magnetici di grande entità (TV, monitors, motori elettrici ecc.).

Considerazioni ambientali

L'X-17 può essere utilizzato in qualsiasi situazione, ma per mantenerlo al massimo dell'efficienza, e prolungarne la vita, osservate le seguenti considerazioni:

La temperatura ambientale dovrebbe restare tra 5°C e 35°C (41°F e 95°F).

L'umidità relativa dovrebbe essere compresa tra 30 e 90 gradi, senza formazione di condensa.

Dato che l'unità potrebbe riscaldarsi, anche in condizioni normali di utilizzo, è indicato lasciare sufficiente spazio sopra ed attorno al mixer per garantire la ventilazione.

Non installare l'unità in uno spazio ristretto, e non collocarla sopra ad un'altra apparecchiatura che generi calore, (es. un amplificatore), per evitare fenomeni di surriscaldamento.

Utilizzare esclusivamente l'adattatore AC fornito in dotazione, e non usare quell'adattatore con nessun altro apparecchio. Assicurarsi sempre che il voltaggio della rete elettrica corrisponda con quello indicato sul retro dell'X-17, e in caso di dubbi, consultare un elettricista qualificato.

Per evitare fenomeni di ronzii e hum nel segnale audio, tenere sempre separati i cavi audio da quelli di alimentazione.

NOTA

Per trasportare l'unità, usare sempre l'imballo originale, o una custodia appositamente costruita, come una flight case. Raccomandiamo quindi di conservare l'imballo per eventuali necessità future.

Collegamenti ad altri apparecchi

E' estremamente importante che tutti gli apparecchi siano spenti al momento di effettuare connessioni o scollegamenti da e verso l'X-17.

Per accendere un impianto è buona norma iniziare dalle sorgenti (lettori CD, piatti, ecc.), poi il mixer e infine l'amplificazione. Per spegnere un impianto, seguire la stessa procedura, in ordine inverso (dall'amplificazione alle sorgenti).

Qualora fosse necessario spegnere e riaccendere l'X-17, attendere almeno 3 secondi prima di ridare tensione all'apparecchio.

Numero di serie ecc.

Il numero di serie dell'X-17 è stampato su di un adesivo sul pannello posteriore dell'unità. Prenderne nota per eventuali necessità future (applicazione della garanzia, ecc.).

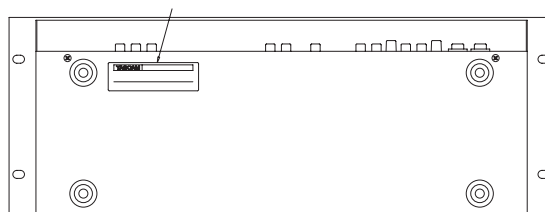

Installazione a rack

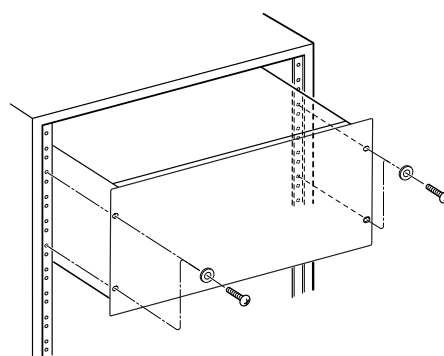

Funzioni e controlli

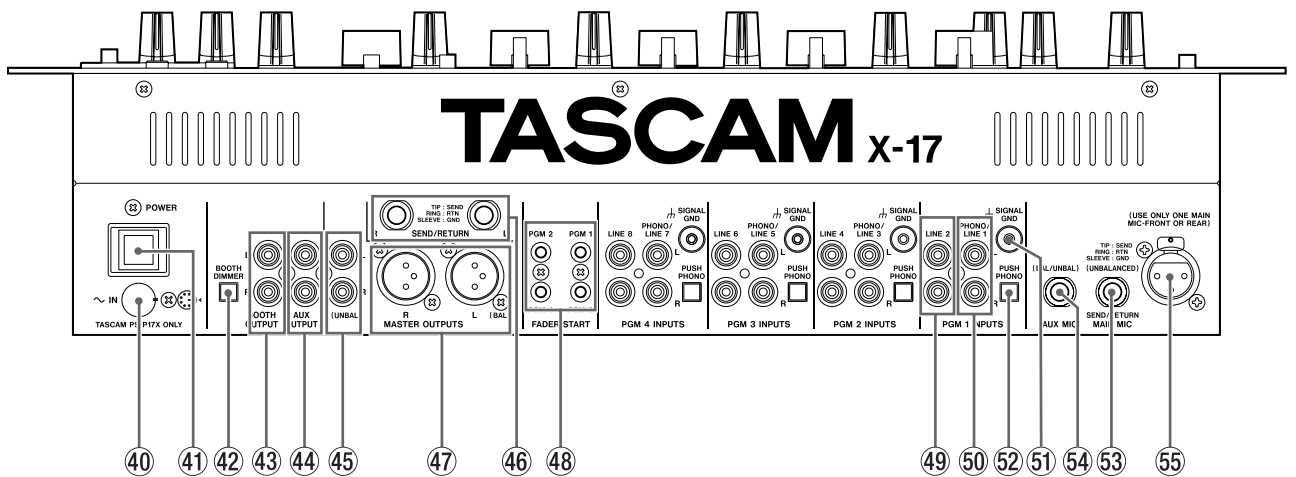
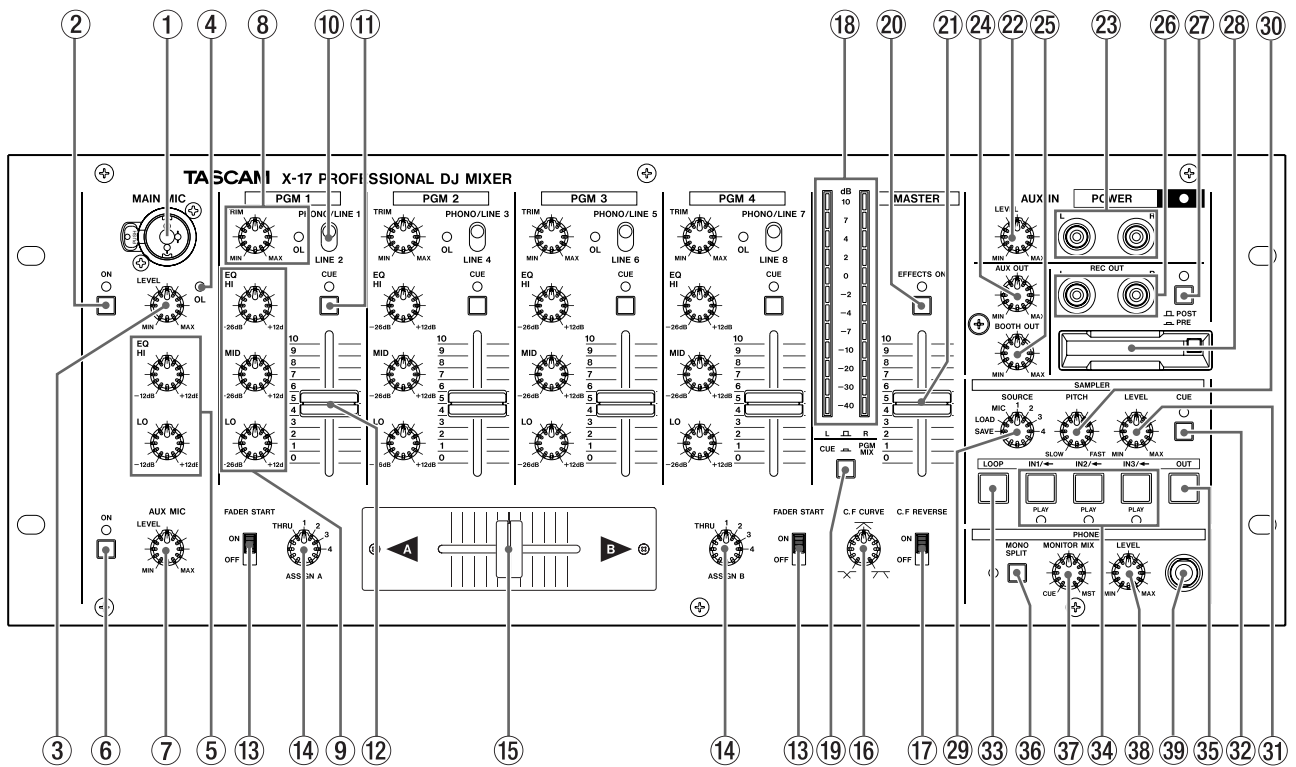

Pannello Frontale

① ingresso MAIN MIC (connettore XLR/Jack bilanciato)

Collega il microfono principale all'X-17

Il segnale in ingresso può essere sia bilanciato che sbilanciato.

Questo connettore "Combo" accetta sia il formato XLR sia il formato Jack da 6,3 mm.

I collegamenti sono:

	Jack	bilanciato
GND:	Pin 1	Calza
HOT:	Pin 2	Punta
COLD:	Pin 3	Anello

NOTA

Esiste un altro ingresso MAIN MIC sul pannello posteriore. Usare solo un ingresso alla volta, e mai collegare due microfoni simultaneamente ai due ingressi MAIN MIC.

② Pulsante ed indicatore "ON" per il canale MAIN MIC

Premere per accendere e premere nuovamente per spegnere il canale. In condizione "ON", l'indicatore si illumina.

③ MAIN MIC LEVEL

Regola il livello del segnale per i due ingressi MAIN MIC

④ OL indicatori

Quando i segnali in ingresso al MAIN MIC e/o all'AUX MIC causano una saturazione, questo indicatore si illumina (Post-insert, pre-EQ)

NOTA

I livelli di ingresso devono essere regolati con molta attenzione. Usare gli indicatori di livello e/o le cuffie come riferimento.

Assicuratevi che i LED meters rossi non siano costantemente accesi, in quanto stareste lavorando in condizioni di clipping (distorsione).

⑤ MIC EQ

EQ a 2 bande (HI e LO, entrambi con attenuazione/guadagno di 12 dB) che influenzano entrambi gli ingressi MAIN MIC e AUX MIC.

⑥ Pulsante ed indicatore ON per il canale AUX MIC

Premere per accendere e premere nuovamente per spegnere il canale. In condizione "ON", l'indicatore si illumina.

⑦ AUX MIC LEVEL

Regola il livello del segnale per l'ingresso AUX MIC.

⑧ Controlli TRIM e indicatori OL

Regola il guadagno in ingresso dei canali PGM. Quando i segnali in ingresso ad un PGM causano una saturazione, questo indicatore si illumina.

NOTA

I livelli di ingresso devono essere regolati con molta attenzione. Usare gli indicatori di livello e/o le cuffie come riferimento.

Assicuratevi che i LED meters rossi non siano costantemente accesi, in quanto stareste lavorando in condizioni di clipping (distorsione).

⑨ PGM EQ

EQ a 3 bande per ciascun segnale PGM. Ogni banda offre un'attenuazione di 26dB ed un guadagno di 12dB.

Se tutti i controlli di EQ di un canale fossero impostati a -26dB, quel canale risulterebbe fortemente attenuato.

⑩ Selettori Input

Selezionano la sorgente per ciascun PGM. Ogni PGM può ricevere segnali sia da un ingresso LINE sia da un ingresso

PHONO/LINE (la selezione tra Phono e Line si effettua dal pannello posteriore).

⑪ Indicatori e interruttori CUE

Invisano il segnale pre-fader dei PGM alla mandata CUE. Quando il CUE è attivo per un PGM, l'indicatore CUE si illumina.

⑫ PGM faders

Regolano il livello dei PGM

⑬ Interruttori FADER START

Accendono e spengono la funzione di partenza automatica di A e B con il cross-fader

⑭ Selettori di assegnazione del crossfader ASSIGN

Seleziona le sorgenti dei segnali da assegnare ai lati A e B del crossfader.

Qualsiasi dei quattro PGM può essere assegnato al crossfader, ed esiste anche una posizione THRU che salta il crossfader ed assegna i PGM direttamente all'uscita MASTER. In questo caso, i volumi dei singoli PGM vanno controllati dai rispettivi fader di canale.

⑮ Cross-fader

Mixa tra i lati A e B del crossfader.

La curva del crossfader è regolabile, per meglio adattarsi al vostro stile di missaggio.

Il crossfader è sostituibile, nel caso ciò diventi necessario.

16 CURVA DI C.F.

Permette di regolare la curva del cross-fader; per ottenere un mix molto "graduato" (soft), ruotare la Manopola in senso antiorario, mentre per un mix molto rapido (hard), ruotare in senso orario.

17 C.F REVERSE

Imposta la direzione del cross-fader.

In posizione OFF, muovendo il cursore verso A, AUMENTA il volume del segnale A e muovendo il cursore verso B, AUMENTA il volume del segnale B. La posizione ON inverte questa operazione

18 Meters

Questa coppia di indicatori di livello visualizza il livello post-fader (PGM o MASTER), in stereo, del segnale in uscita dal MASTER, o i livelli mono della mandata CUE.

19 Interruttori di selezione del METER (L/R –CUE/PROG)

Commutano la visualizzazione dei meter tra il MASTER (interruttore alzato) e i segnali CUE (interruttore abbassato).

20 Interruttore ed indicatore EFFECTS ON

Quando l'interruttore è in posizione ON e l'indicatore è illuminato, il master effect loop è attivo.

21 MASTER fader

Regola il livello in uscita dai connettori MASTER OUTPUTS (sia gli XLR bilanciati sia gli RCA sbilanciati).

22 AUX IN LEVEL

Regola il livello in ingresso dei segnali collegati alle prese AUX IN.

23 AUX IN

Utilizzate questi ingressi RCA sbilanciati, per collegare apparecchiature a livello linea, come CD-Players, registratori a cassette, DAT, MD, o un altro mixer X-17. Questi segnali entrano nel mixer immediatamente prima del Master Fader.

24 AUX OUT LEVEL

Regola il livello in uscita dalle prese AUX OUT

25 BOOTH OUT LEVEL

Regola il segnale inviato all'uscita BOOTH OUTPUT (RCA sbilanciata).

26 REC OUTPUT

Emette il segnale pre-MASTER fader, tramite una coppia di RCA sbilanciati.

Questa uscita può essere utile per diverse applicazioni:

per collegarci un registratore, e catturare una performance dal vivo, senza che il livello dell'uscita MASTER influenzi il segnale registrato.

27 Interruttore insert PRE/POST per il REC OUT

Questo interruttore controlla quali segnali sono assegnati all'uscita REC OUT. Quando è in modo PRE (interruttore abbassato):

I quattro segnali dei PGM e del campionatore, senza il master insert loop

Quando è in modo POST (interruttore alzato):

I quattro segnali dei PGM e del campionatore, con il master insert loop, ed entrambi i segnali del MAIN e dell'AUX MIC

28 Alloggiamento della card CompactFlash™

Questo alloggiamento accoglie una card Compact Flash, che potete usare per salvare suoni campionati dalla memoria interna dell'X-17, e per caricare altri suoni dalla card alla memoria interna. Questo vi permette di portarvi appresso i vostri campioni preferiti in un formato affidabile e compatto.

Proteggere l'alloggiamento usando la copertura in dotazione, quando non è in uso.

La card può essere inserita solo in un senso. Premete il pulsante di eiezione sulla destra dello slot per estrarre la card. Leggete la sezione del manuale dedicata al campionatore per i dettagli sull'utilizzo della card.

CompactFlash è un marchio registrato della CompactFlash Association.

29 Selettore SAMPLER SOURCE

SAVE: Salva i campioni immagazzinati nella memoria interna dell'X-17 sulla Compact Flash Card

LOAD: Carica i campioni immagazzinati nella Compact Flash Card, nella memoria interna dell'X-17

MIC, 1-4: Selezione la sorgente del campionamento (uno qualsiasi dei 4 PGM o il MAIN MIC)

30 SAMPLER PITCH

Regola la velocità (intonazione) della riproduzione del campione dal doppio (FAST) alla metà (SLOW) rispetto alla velocità originale.

31 SAMPLER LEVEL

Regola il livello di riproduzione del campionatore.

32 Interruttore ed indicatore SAMPLER CUE

Invia il segnale del campionatore (pre-fader) alla mandata CUE (L'indicatore si illumina quando la funzione è attiva).

33 Tasto ed indicatore SAMPLER LOOP

Commuta il loop ON e OFF (l'indicatore si illumina quando il loop è attivo).

34 Tasti IN/<- (IN1, IN2, IN3)

Avviano la registrazione o la riproduzione del campione. Quando il selettore SAMPLER SOURCE è su LOAD, questi tasti caricano i campioni dalla Compact Flash Card nella memoria interna del mixer.

35 Tasto OUT

Ferma la registrazione o la riproduzione del campione. Quando il selettore SAMPLER SOURCE è su SAVE, salva il campione dalla memoria interna alla Compact Flash Card.

36 Interruttore ed indicatore MONO SPLIT

Seleziona la modalità di preascolto in cuffia: MONO SPLIT mode (indicatore acceso) o STEREO (indicatore spento).

STEREO: Si ascolta il segnale CUE e il MASTER, come determinati dalla posizione del controllo PAN.

MONO SPLIT mode: Si ascolta i segnali CUE in mono dall'auricolare sinistro, e il MASTER in dall'auricolare destro.

37 Monitor MIX

Regola il bilanciamento stereofonico in cuffia tra il segnale CUE e il MASTER.

38 PHONES LEVEL

Regola il livello del volume dell'ascolto in cuffia.

39 PHONES

Presa per il collegamento di una cuffia stereo con connettore Jack stereo da 6,3mm.

Come sostituire il cross-fader

1. Portare il fader all'estremo alto della corsa e rimuovere la manopola.
2. Svitare le due viti che trattengono il fader.
3. Rimuovere il fader.
4. Scollegare il connettore multipolare che unisce il fader al circuito del mixer.
5. Sostituire il fader con uno nuovo e ricollegare il connettore multipolare.
6. Riavvitare le viti rimosse nel punto 1.

Pannello posteriore**40 AC Adaptor in**

Usare questo connettore per collegare l'alimentatore PS-P17X in dotazione, avendo cura di inserire la spina allineando la freccia stampata sulla spina con il puntino bianco stampato sul pannello posteriore del mixer.

ATTENZIONE

NON utilizzare nessun altro alimentatore per il mixer X-17 se non il PS-P17X fornito in dotazione.

Collegate la presa seguendo le istruzioni stampate sul retro dell'X-17. Un collegamento errato potrebbe danneggiare severamente il mixer X-17.

41 Interruttore POWER**42 Interruttore BOOTH DIMMER**

Quando l'interruttore è in posizione ON, e l'interruttore MAIN MIC ON è premuto, il livello del segnale in uscita dai BOOTH OUTPUT è attenuato di 20dB.

43 BOOTH OUTPUT

Questi connettori RCA sbilanciati emettono il segnale MASTER, Pre-fader. Il livello è controllato dalla manopola BOOTH OUT, e dall'interruttore BOOTH DIMMER.

44 AUX OUTPUT

Questi connettori RCA sbilanciati emettono il segnale MASTER, Pre-fader, ed il loro livello è controllato dalla manopola AUX OUT.

45 MASTER OUTPUT (UNBAL)

Emette il segnale MASTER, tramite una coppia di RCA sbilanciati. Il volume è regolato dal MASTER fader.

46 SEND/RETURN

Questi connettori Jack Stereo da 6,3mm forniscono ingresso ed uscita per insertare un effetto esterno nel MASTER OUTPUT del mixer X-17, e quindi di aggiungere effetti ai PGM ed al campionatore.

Il connettore è cablato come segue:

GND:	calza
SEND:	punta
RETURN:	anello

47 MASTER OUTPUT (BAL)

Emette il segnale MASTER, tramite una coppia di XLR bilanciati. Il volume è regolato dal MASTER fader.

La presa è cablata come segue:

GND:	Pin 1
HOT:	Pin 2
COLD:	Pin 3

④⑧ connettori FADER START

Collegare a questi mini-jack riproduttori CD/cassette/vinile che supportino la funzione Fader Start, indipendentemente per i lati A e B del crossfader. Muovendo il crossfader da A a B darete il comando "start/stop" ai PGM selezionati e collegati.

NOTA

Il comando di "start" è emesso dalla punta del mini-jack, mentre il comando di "stop" (back cue) è emesso dalla calza. La massa di questo connettore fa riferimento alla massa dell'apparecchio al quale è collegato.

④⑨ Ingressi LINE

Collegare sorgenti a livello linea (CD players, cassette, DAT, MD, ecc.) a questi connettori RCA sbilanciati.

⑤⑩ PHONO/LINE inputs

Quando l'apposito interruttore Push Phono è in posizione Phono (abbassato) collegare giradischi equipaggiati con testine (moving magnet) a questi connettori RCA sbilanciati.

Quando l'interruttore è in posizione LINE (alzato) Collegare sorgenti a livello linea (CD players, cassette, DAT, MD, ecc.)

NOTA

Quando l'interruttore PUSH PHONO è commutato su PHONO, collegare solo giradischi dotati di testina MM (Moving Magnet), e non collegare tali giradischi a nessun'altro ingresso.

⑤① terminali SIGNAL GND

Se i giradischi sono dotati di cavetto di terra, collegarli a questi terminali

⑤② Interruttori PUSH PHONO

Premere questi interruttori per commutare gli ingressi dispari (1, 3, 5 e 7) LINE/PHONO su PHONO. Lasciarli alzati per usare gli stessi canali con sorgenti a livello linea (CD-P, registratori, MD, DAT eccetera)

ATTENZIONE

Assicuratevi di spegnere l'impianto di amplificazione prima di azionare tali interruttori. Potrebbero occorrere rumori molto intensi che potrebbero danneggiare gli impianti di amplificazione, i diffusori e non ultimo l'udito.

⑤③ MAIN MIC SEND/RETURN

Collegare un effetto esterno a questo Jack stereo per inserirlo sul canale MAIN MIC.

La presa è cablata come segue:

GND:	calza
SEND:	punta
RETURN:	anello

⑤④ ingresso AUX MIC

Collegare il microfono ausiliario a questo ingresso Jack bilanciato, cablato come segue:

GND:	Pin 1 calza
HOT:	Pin 2 punta
COLD:	Pin 3 anello

⑤⑤ ingresso MAIN MIC

Collegare il microfono principale a questo ingresso XLR bilanciato

La presa è cablata come segue:

GND:	Pin 1
HOT:	Pin 2
COLD:	Pin 3

NOTA

Esiste un altro ingresso MAIN MIC sul pannello posteriore. Usare solo un ingresso alla volta, e mai collegare due microfoni simultaneamente ai due ingressi MAIN MIC.

Campionatore

L'X-17 ha 3 campionatori, ciascuno dei quali può registrare fino a 30 secondi a 16bit di risoluzione. Questi campioni possono essere memorizzati e salvati su una Compact Flash Card di almeno 16MB di capacità.

NOTA

Il TASCAM X-17 usa un formato proprietario per memorizzare i campioni. Si può usare solamente un X-17 per caricarli e riprodurli.

Campionare

Si possono usare i 4 PGM e gli ingressi MIC per campionare. Il punto di campionamento è il PGM pre-fader.

1. Scegliete la sorgente tramite il selettore SAMPLER SOURCE (PGM 1-4 o MIC)
2. Per iniziare il campionamento, premete un tasto non illuminato IN (IN1, IN2 o IN3). IL tasto non illuminato indica una locazione di memoria libera. Premendo il tasto si inizia il campionamento, il tasto IN si illumina ed il tasto OUT inizia a lampeggiare.
3. Terminate la registrazione premendo il tasto OUT. Se il campione dura più a lungo del tempo massimo consentito (30 sec.) la registrazione si arresterà automaticamente. Entrambi i tasti IN e OUT saranno illuminati.

Cancellare un campione

Quando un campionatore contiene dei dati audio (il suo tasto IN è illuminato), premere e mantenere premuto il tasto OUT e premere il tasto IN per cancellarne il contenuto. Il tasto IN si spegnerà. Se nessuno dei campionatori contiene dati, anche il tasto OUT si spegnerà.

Riproduzione

1. Quando un campionatore contiene dati (il suo tasto IN è illuminato), premere il tasto IN per avviare la riproduzione. L'indicatore PLAY corrisponde e si illuminerà e la riproduzione partirà dal punto di inizio del campione. Premendo il tasto IN durante la riproduzione, farete ripartire la riproduzione del campione dal suo punto di inizio.

NOTA

Il TASCAM X-17 può tenere in memoria 3 campioni, ma riprodurre uno solo alla volta.

2. Regolate il livello di uscita del campionatore con il controllo LEVEL
3. Per fermare la riproduzione, premete il tasto OUT. L'indicatore corrispondente PLAY si spegnerà.

Riproduzione in modo LOOP

1. Premere il tasto LOOP per predisporre il mixer. Quando è illuminato, premendo uno dei tasto IN, darete inizio alla riproduzione del campione in loop, e l'indicatore corrispondente PLAY si illuminerà.
2. Durante la riproduzione in LOOP, per uscire dal loop è sufficiente premere nuovamente il tasto LOOP. La riproduzione non si interromperà, ma proseguirà fino alla fine del campione (o fino a quando non premerete il tasto OUT).

Controllo della velocità e intonazione del campione

1. Usate il controllo PITCH per regolare la velocità e l'intonazione del campione in riproduzione. La gamma di regolazione va dal doppio (FAST) alla metà (SLOW) rispetto alla velocità originale.

Salvare i campioni su di una Compact Flash Card

Notare che, quando si spegne il mixer X-17, tutti i campioni non salvati su card andranno persi. E' quindi importante salvare i campioni su una CompactFlash card, tramite la procedura descritta di seguito.

1. Inserire una Compact Flash Card nell'apposito alloggiamento (slot).

NOTA

Questa operazione cancella tutti i dati contenuti nella Compact Flash Card. Se pensate che essa contenga dati che vi possano essere utili, non usate quella card per i salvataggi.

2. Posizionate il selettore SAMPLER SOURCE alla posizione SAVE. Il tasto OUT inizia a lampeggiare.
3. Premete il tasto OUT. Si illumina e l'operazione di salvataggio dati inizia. Tutti i dati eventualmente contenuti nella card saranno cancellati. A conferma del salvataggio di ogni campione, si illumina brevemente il tasto IN del campione salvato
4. Dopo che l'ultimo campione è stato salvato, il tasto OUT lampeggia e i tasti IN ritornano nello stato in cui erano prima dell'operazione di salvataggio (se uno o più sono illuminati, indicano che hanno un campione caricato).

Caricare i campioni da una Compact Flash Card

NOTA

Questa operazione cancella tutti i dati contenuti nella memoria del TASCAM X-17. Se pensate che essa contenga dati che vi possano essere utili, prima salvate tali dati su un'altra Compact Flash Card.

1. Inserire una Compact Flash Card nell'apposito alloggiamento (slot)..
2. Posizionate il selettore SAMPLER SOURCE alla posizione SAVE. Il tasto IN1/<- inizia a lampeggiare.
3. Premete il tasto IN1/<-. Si illumina e l'operazione di caricamento dati inizia.
4. Al termine del caricamento dei campioni, i tasti IN si illuminano a seconda di quanti campioni sono stati caricati. Se un solo campione era presente nella Compact Flash, risulterà caricato nel campionatore 1, quindi si illuminerà il tasto IN1. Se i campioni sono due, si illumineranno i tasti IN1 e IN2. Se sono 3, tutti i tasti IN saranno illuminati. Se nessun campione era presente nella Compact Flash Card, nessun tasto IN risulterà illuminato.

Caratteristiche tecniche

INGRESSI LINE (PGM1-4):

RCA, sbilanciato
 Livello di ingresso: -10 dBV
 Impedenza di ingresso: 10 kOhm.

INGRESSI PHONO/LINE (PGM1-4)

RCA, sbilanciato
POSIZIONE PHONO
 Livello di ingresso: -54 dBV
 Impedenza di ingresso: 47 kOhm.

Equalizzazione RIAA
POSIZIONE LINE
 Livello di ingresso: -10 dBV
 Impedenza di ingresso : 10 kOhm.

INGRESSO MAIN MIC (pannello frontale)

XLR/JACK, bilanciato/sbilanciato
 Livello di ingresso: -50 dBV
 Impedenza di ingresso: 2.8 kOhm.

INGRESSO MAIN MIC (pannello posteriore)

XLR/JACK, bilanciato/sbilanciato
 Livello di ingresso: -50 dBV
 Impedenza di ingresso: 2.8 kOhm.

INGRESSO AUX MIC (pannello posteriore)

JACK, bilanciato/sbilanciato
 Livello di ingresso: -50 dBV
 Impedenza di ingresso: 2.8 kOhm.

INGRESSO AUX IN (pannello frontale)

RCA, sbilanciato
 Livello di ingresso: -10 dBV
 Impedenza di ingresso: 10 kOhm.

USCITE MASTER (BAL)

XLR, bilanciato
 Livello di uscita nominale: +4 dBu
 Impedenza di uscita: 75 Ohm.

USCITE MASTER (UNBAL)

RCA, sbilanciato
 Livello di uscita nominale: 0 dBV
 Impedenza di uscita: 100 Ohm.

USCITA BOOTH:

RCA, sbilanciato
 Livello di uscita nominale: 0 dBV
 Impedenza di uscita: 100 Ohm.

USCITE REC:

RCA, sbilanciato
 Livello di uscita nominale: -10 dBV
 Impedenza di uscita: 100 Ohm.

USCITA AUX:

RCA, sbilanciato
 Livello di uscita nominale: 0 dBV
 Impedenza di uscita: 100 Ohm.

MANDATA E RITORNO EFFETTI

Jack Stereo, sbilanciato
 Livello di uscita nominale (mandata): -4 dBV
 Impedenza di uscita: 100 Ohm.
 Livello di ingresso(ritorno): -4 dBV
 Impedenza di Ingresso: 10 kOhm.

MANDATA/RITORNO EFFETTI per il MAIN MIC

Jack Stereo, sbilanciato
 Livello di uscita nominale (mandata): -4 dBV
 Impedenza di uscita: 100 Ohm.
 Livello di ingresso(ritorno): -4 dBV
 Impedenza di Ingresso: 10 kOhm.

USCITA CUFFIE:

100 mW + 100 mW, (a 33 Ohm)

Caratteristiche Audio

Risposta in frequenza:

LINE IN: 20 Hz a 20 kHz, +/-1.0 dB
 PHONO IN: 30 Hz a 15 kHz, +/-2.0 dB (RIAA)
 MIC IN: 30 Hz a 18 kHz, +/-3.0 dB

Rapporto Segnale/Rumore:

LINE IN: 78 dB (pesato IHF A)
 PHONO IN: 70 dB (pesato IHF A)
 MIC IN: 60 dB (pesato IHF A)

Distorsione Armonica Totale:

LINE IN: <0.1 %
 PHONO IN: <0.2 %
 MIC IN: <0.2 %

Diافonia

>60 dB (@1 kHz)

PGM EQ

HI: +12 dB / -26 dB
 MID: +12 dB / -26 dB
 LO: +12 dB / -26 dB

Filtro (Frequenza di taglio a -6dB, pendenza 12dB/ottava)

HI: 6.5 kHz
 MID: 6.5 kHz & 200 Hz
 LO: 200 Hz

MIC EQ

HI: 5.5 kHz, +12 dB / -12 dB
 LO: 125 Hz, +12 dB / -12 dB

Tensione di alimentazione: 120 V (60 Hz), 230 V (50Hz)

Assorbimento di corrente: 27 W

Dimensioni (l x a x p): 482 x 176 x 102 (mm),
 19 x 6.9 x 4 (pollici)

Peso: 4.3 kg, 9.48 lbs (mixer)
 0.8 kg, 1.8 lbs (PS-P17X Alimentatore)

Compatibilita' elettromagnetica ambientale:

E4

Corrente di picco all'accensione:

1.6 A

Accessori in dotazione:

Spina di corto circuito per PHONO x 8
 Adattatore CA (PS-P17X) x 1
 Manuale di operazione x 1

Design e caratteristiche possono variare senza preavviso.

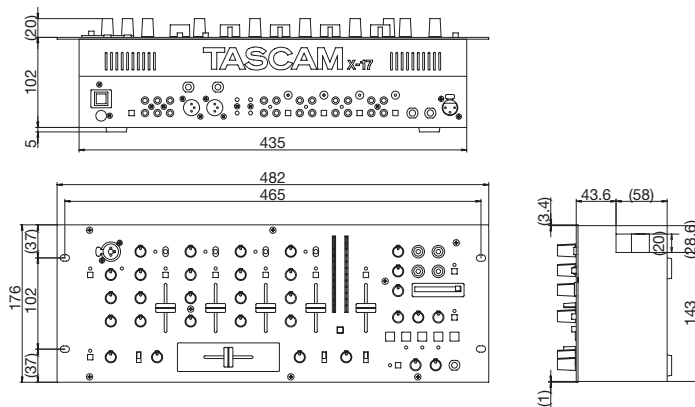

IMPORTANTE (usuarios Reino Unido)

NUNCA corte el enchufe de conexión a red de este aparato.

Si el enchufe de este aparato no se adapta a las salida de corriente de su casa o si el cable es demasiado corto, consiga una alargadera que cumpla las medidas de seguridad o consulte a su distribuidor.

Si a pesar de lo anterior corta el enchufe, saque el fusible y suelte el enchufe de inmediato, para evitar una posible descarga por una conexión accidental a la corriente.

Si el aparato no viene con un enchufe de red, o si ha de colocar otro, siga estas instrucciones:

IMPORTANTE: NO HAGA ninguna conexión en el gran terminal marcado con la letra E o con el símbolo \perp o el color VERDE o VERDE-y-AMARILLO.

Los filamentos del cable de alimentación de este aparato vienen codificados con los colores siguientes:

AZUL	: NEUTRAL
MARRON	: ACTIVO

Dado que estos colores puede que no se correspondan con el código de colores identificativos de su enchufe o salida de corriente, haga lo siguiente:

El filamento de color AZUL debe ser conectado a la terminal que esté marcada con la letra N o de color NEGRO.

El cable de color MARRON debe ser conectado con la terminal marcada con la letra L o de color ROJO.

Cuando esté sustituyendo el fusible, utilice solo uno del tipo y valor correcto y asegúrese de volver a colocar la tapa.

SI TIENE CUALQUIER TIPO DE DUDA — CONSULTE A UN ELECTRICISTA PROFESIONAL.

- 1) Lea estas instrucciones.
 - 2) No tire este manual de instrucciones.
 - 3) Preste atención a todas las advertencias y avisos.
 - 4) Cumpla con lo indicado en las instrucciones.
 - 5) No utilice este aparato cerca del agua.
 - 6) Limpie la unidad solo con un trapo seco.
 - 7) No tape ninguna de las aberturas de ventilación. Instale el aparato de acuerdo a las instrucciones del fabricante.
 - 8) Nunca instale esta unidad cerca de ninguna fuente de calor como radiadores, hornos, calentadores u otros aparatos (incluyendo amplificadores) que produzcan calor.
 - 9) No elimine el sistema de seguridad del enchufe polarizado o con toma de tierra. Un enchufe polarizado tiene dos bornes, uno más ancho que el otro. Un enchufe con toma de tierra tiene dos bornes y una lámina para la conexión a tierra. El borne ancho o la lámina se incluyen para su seguridad. Si el enchufe que venga con su aparato no encaja en su salida de corriente, contacte con un electricista para que cambie ese enchufe o la instalación.
 - 10) Evite que el cable de corriente quede en una posición en la que pueda ser pisado o quedar aplastado, especialmente donde estén los enchufes, receptáculos de entrada y en el punto en que estos cables salen del aparato.
 - 11) Utilice solo los accesorios / elementos especificados por el fabricante.
 - 12) Utilice esta unidad solo con un soporte, carro, trípode o bastidor especificado por el fabricante o que se venda con el propio aparato. Cuando utilice un soporte, tenga cuidado al desplazar la combinación aparato / soporte para evitar posibles daños en caso de vuelco.
- No permita que este aparato quede expuesto a goteras o salpicaduras de líquidos.
 - No coloque sobre el aparato ningún objeto que contenga líquidos como jarras o vasos.
 - No instale este aparato confinado en un espacio reducido como encastrado en una estantería o ubicación similar.
 - Este aparato sigue recibiendo una corriente nominal no operativa de la salida de corriente alterna aunque su interruptor POWER esté colocado en la posición off.



- 13) Desenchufe este aparato de la corriente durante las tormentas eléctricas o cuando no lo vaya a usar durante un periodo de tiempo largo.
- 14) Consulte cualquier posible reparación únicamente con el servicio técnico oficial. Será necesario reparar este aparato cuando se haya dañado en alguna forma, como por ejemplo cuando el cable de alimentación o el enchufe se hayan roto, se hayan derramado líquidos o se haya introducido algún objeto dentro del aparato, cuando la unidad haya quedado expuesta a la lluvia o la humedad, cuando no funcione con normalidad o si ha caído al suelo.

Índice

Introducción.....	42
Algunas notas y precauciones.....	42
Número de serie, etc.....	42
Montaje en rack de la unidad.....	42
Funciones y controles.....	43
Panel superior.....	44
Cómo sustituir el fader.....	46
Panel trasero.....	46
Sampler.....	48
Especificaciones técnicas.....	50
Diagrama de bloques.....	51

Introducción

El X-17 es una sofisticada mesa de mezclas de 4 programas para DJ que permite la conexión de diversas unidades y con la que puede producir mezclas de una forma creativa. Con su sofisticado diseño, el X-17 combina un funcionamiento muy sencillo con una amplia gama de funciones.

Es MUY IMPORTANTE que lea este manual antes de conectar esta unidad para poder sacar el máximo partido de la misma.

Para cualquier tipo de mantenimiento de esta unidad le recomendamos que se ponga en contacto con uno de nuestros servicios técnicos oficiales de cara a conseguir en todo momento un funcionamiento óptimo.

Algunas notas y precauciones

Trate el X-17 como haría con cualquier otro aparato electrónico de alta precisión.

Evite exponerlo a grados de temperatura y humedad extremados y evite los golpes y vibraciones mecánicas.

Mantenga esta unidad lejos de los campos magnéticos potentes (grandes TV, monitores, grandes motores eléctricos, etc.).

Consideraciones medioambientales

Puede usar el X-17 prácticamente en cualquier lugar, pero para mantener el máximo rendimiento y alargar su vida operativa, tenga en cuenta las siguientes condiciones en cuanto al entorno:

La temperatura nominal debería estar entre los 5°C y 35°C (41°F y 95°F).

La humedad relativa del ambiente debería estar entre el 30 y el 90 por ciento, sin condensación.

Dado que este aparato puede calentarse bastante durante su funcionamiento, deje siempre un espacio suficiente encima y alrededor del aparato para su correcta ventilación.

No instale este aparato en un espacio muy limitado como puede ser encastrado en una estantería o similar. Nunca coloque este aparato sobre una unidad que genere calor,

p.e. un amplificador, para evitar posibles problemas de recalentamiento.

Utilice solo el adaptador de CA que se incluye con el X-17; nunca utilice este adaptador con ningún otro tipo de aparato. Asegúrese siempre que el voltaje de la salida de corriente a la que esté conectado el adaptador sea el adecuado para dicho aparato. En caso de dudas, consulte a un electricista.

Para evitar zumbidos en la señal audio, asegúrese de que el cable de corriente esté separado de cualquier cable de audio.

NOTA

Cuando transporte la unidad de un lugar a otro, use siempre el embalaje original o una maleta diseñada especialmente para ella. Por esta razón, recomendamos que conserve el embalaje y las protecciones que vienen con el X-17, por si lo ha de transportar en el futuro.

Conexiones a otros aparatos

Es muy importante que apague todas las unidades cuando esté realizando o modificando las conexiones de o hacia el X-17.

Cuando encienda las unidades, suele ser una buena idea comenzar primero con las fuentes (tocabiscos, reproductores de CD, etc.), después encender el X-17 y terminar encendiendo el sistema de amplificación.

Para apagar las unidades haga lo mismo pero al revés (los amplificadores primero y después el resto del equipo).

Si tiene que apagar el X-17 y después volverlo a encender, espere siempre 3 segundos o más entre cada proceso de encendido / apagado.

Número de serie, etc.

El número de serie del X-17 está situado en una etiqueta colocada en la parte inferior de la unidad en el panel trasero. Anótese este número para cualquier referencia a él en el futuro (garantía, etc.).

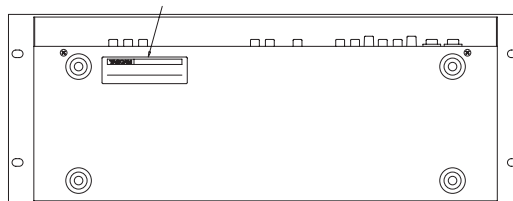

Montaje en rack de la unidad

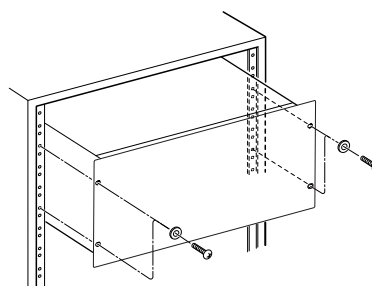

Funciones y controles

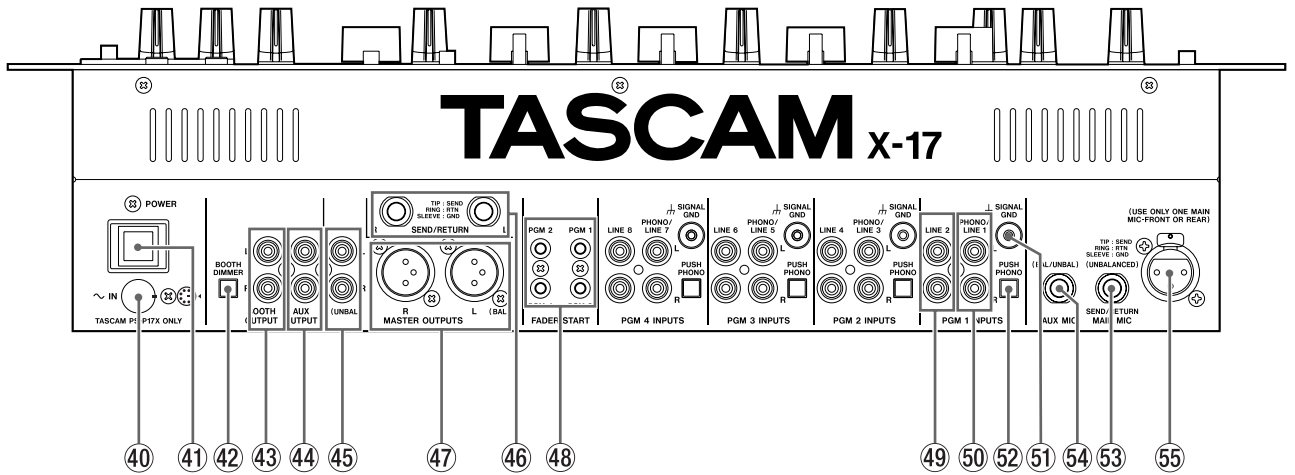
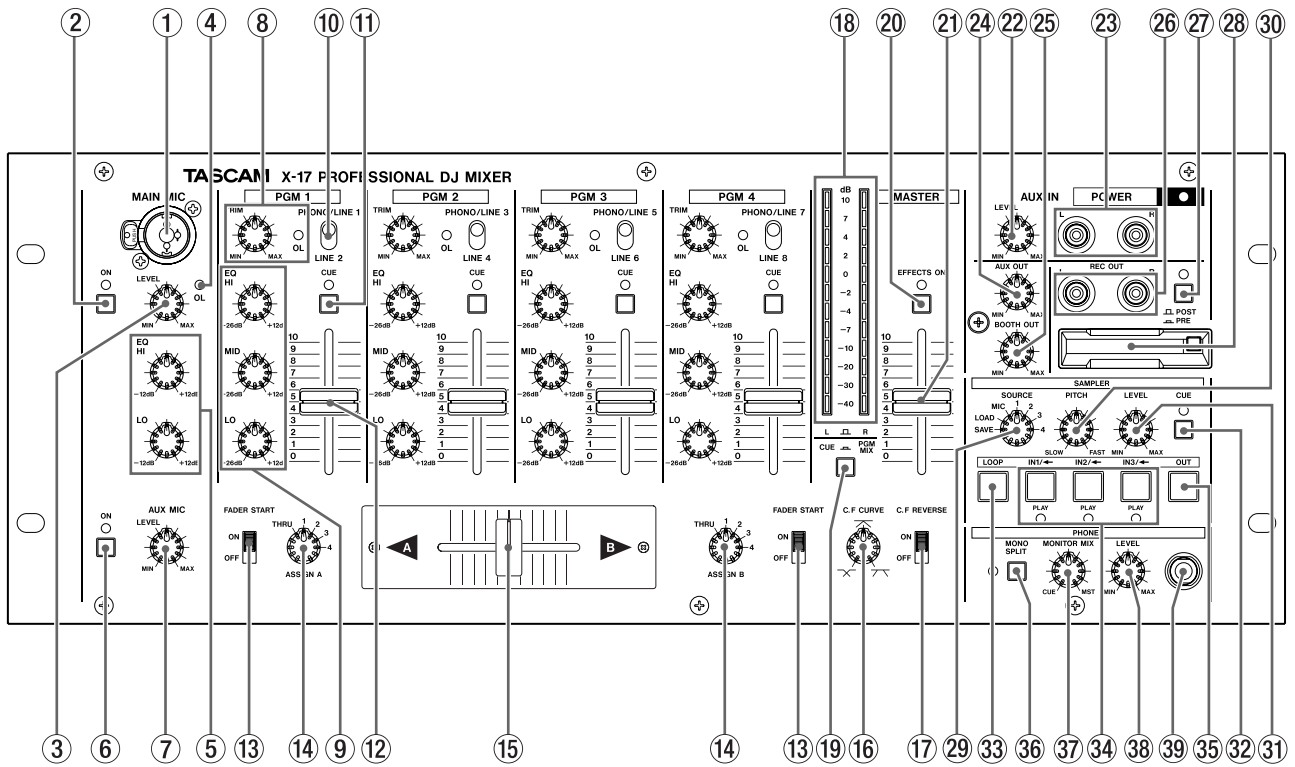

Panel superior

① Entrada MAIN MIC

Conecte el micrófono principal a esta entrada XLR/TRS, la cual puede aceptar tanto señales balanceadas como no balanceadas.

Este es un conector de tipo “combo” que acepta tanto una clavija de tipo XLR como un TRS de 6.3 mm.

Las conexiones están hechas de la siguiente forma

	XLR	TRS
Masa	Punta 1	Lateral
Activo	Punta 2	Punta
Pasivo	Punta 3	Anillo

NOTA

En el panel trasero hay otro conector de entrada MAIN MIC. Utilice solo uno de estos conectores a la vez (el del panel trasero o el del panel superior; no puede usar ambos simultáneamente).

El canal MAIN MIC tiene también una clavija de inserción específica en el panel trasero.

② Interruptor e indicador ON para el canal MAIN MIC

Púlselo para activar el canal y vuélvalo a pulsar para desactivarlo. Cuando el interruptor está activado, el canal MAIN MIC está activo y su indicador se ilumina.

③ MAIN MIC LEVEL

Ajusta el nivel de señal de las entradas MAIN MIC tanto del panel superior como del trasero.

④ Indicador OL

Cuando se produce una sobrecarga en el canal MAIN MIC y/o AUX MIC, este indicador se ilumina (post-inserción pero pre-EQ).

NOTA

Debe hacer todos los ajustes de las entradas con mucho cuidado. Utilice los medidores de nivel y/o unos auriculares como referencia. Asegúrese de que los pilotos rojos de arriba de los medidores no se iluminan por completo, ya que esto estaría indicando que la señal puede saturar (sobrecarga y distorsión).

⑤ MIC EQ

Ecuador de dos bandas (HI y LO, con un corte y realce para ambos de 12 dB) que afecta tanto a las señales de entrada MAIN MIC como AUX MIC.

⑥ Interruptor e indicador ON para el canal AUX MIC

Púlselo para activar el canal y vuélvalo a pulsar para desactivarlo. Cuando el interruptor está activado, el canal AUX MIC (micrófono auxiliar) está activo y su indicador se ilumina.

⑦ AUX MIC LEVEL

Ajusta el nivel de señal de la entrada AUX MIC.

⑧ Controles TRIM e indicadores OL

Ajusta o retoca el nivel de señal de entrada para cada PGM (programa).

Si la señal de entrada de un programa produce una sobrecarga, el indicador OL del programa se ilumina.

NOTA

Realice siempre con mucho cuidado todos los ajustes de sensibilidad. Utilice los medidores de nivel y/o unos auriculares como referencia. Asegúrese de que los pilotos rojos de arriba de los medidores no se iluminan por completo, ya que esto estaría indicando que la señal puede saturar (sobrecarga y distorsión).

⑨ PGM EQ

Le ofrece una ecualización de tres bandas (EQ) para cada señal PGM. El control de cada banda puede cortarla hasta en 26 dB y realzarla hasta en 12 dB.

Si ajusta todos los controles EQ de un PGM a -26 dB, esto cortará completamente dicha señal en el PGM.

⑩ Interruptores selectores de entrada

Eligen la fuente de entrada para cada PGM. Para cada PGM puede elegir entre una entrada de línea (LINE) o una entrada PHONO/LINE (la elección entre giradiscos – phono – y línea se realiza en el panel trasero).

⑪ Interruptores e indicadores CUE

Envían las señales pre-fader de los PGM al bus de monitorización de escucha o CUE. Cuando esta escucha se activa para un PGM, el indicador CUE se ilumina.

⑫ Faders PGM

Ajustan el nivel de los PGM.

⑬ Interruptores FADER START

Ajusta el inicio automático de A y B usando la activación o desactivación del crossfader.

⑭ Selectores ASSIGN para el crossfader

Elige las fuentes de señal asignadas a las salidas de crossfader A y B. Puede elegir cada uno de los cuatro PGM como una fuente de señal y también tiene una opción THRU que permite que ningún PGM sea asignado al crossfader en ese lado. Use los faders PGM y MASTER para ajustar la salida si realiza este ajuste.

15 Crossfader

Produce una mezcla entre las salidas A y B, asignadas desde las señales PGM.

El comportamiento del crossfader puede ser invertido, y puede ajustar la curva de este crossfader para que se ajuste a sus preferencias (vea luego).

Si en algún momento tiene que hacerlo, puede sustituir el crossfader usted mismo (vea los detalles más adelante).

16 C.F. CURVE

Le permite ajustar la curva de respuesta del crossfader desde suave (a la izquierda) hasta dura (derecha).

17 C.F. REVERSE

Ajusta la dirección del crossfader.

Cuando está en la posición OFF, el desplazamiento del crossfader hacia A hará que aumente el volumen de la señal A, mientras que el desplazamiento hacia B hará que aumente el volumen de B. La posición ON invertirá este comportamiento.

18 Medidores

Este par de medidores de pico stereo indican los niveles de señal MASTER post-fader (PGM o MASTER) en stereo o los niveles de señal CUE o de escucha en mono.

19 Interruptor de selección del medidor (L/R – CUE/PROG)

Hace que la indicación del medidor cambie entre el programa MASTER (interruptor arriba) y las señales de escucha o CUE (interruptor pulsado).

20 Interruptor e indicador EFFECTS ON

Cuando este interruptor está activado, el indicador se ilumina y el bucle de efecto master externo está activo.

21 Fader MASTER

Ajusta el nivel de la señal emitida por las salidas MASTER OUTPUTS (tanto las XLR balanceadas como las RCA no balanceadas).

22 AUX IN LEVEL

Ajusta el nivel de las señales procedentes de las entradas AUX IN.

23 AUX IN

Utilice estos conectores RCA no balanceados para conectar aparatos de nivel de línea como reproductores de CD, pletinas, unidades DAT, reproductores MD otro X-17, etc. Esta señal es introducida justo antes del fader MASTER.

24 AUX OUT LEVEL

Ajusta el nivel de señal emitida por los conectores AUX OUTPUT.

25 BOOTH OUT LEVEL

Ajusta el nivel de la señal enviada desde los conectores de salida BOOTH OUTPUT.

26 REC OUTPUT

Estas clavijas RCA no balanceadas dan salida a la señal antes del fader MASTER. Esto le puede resultar útil para gran cantidad de fines; por ejemplo, puede conectar una grabadora a estas tomas y grabar su actuación en vivo sin que el nivel MASTER afecte a la grabación.

27 Interruptor PRE/POST inserción para REC OUT

Este interruptor controla qué señal es emitida desde las tomas REC OUT. Cuando este interruptor está en la posición PRE (interruptor pulsado):

Se da salida a las cuatro señales PGM y la señal del sampler, sin el bucle de inserción master.

En la posición POST:

Se da salida a las cuatro señales PGM y a la señal del sampler, con el bucle de inserción master, la señal AUX IN y tanto la señal MAIN como la AUX MIC.

28 Ranura para tarjeta CompactFlash™

Esta ranura le permite introducir una tarjeta CompactFlash que puede usar para almacenar sonidos muestreados desde la memoria interna del X-17 y para cargarlos de nuevo en la memoria interna. Esto le permite poder llevar sus muestreos preferidos de un lado a otro en un formato fuerte y robusto.

Solo puede introducir la tarjeta en una dirección. Pulse el botón de expulsión que está a la derecha de la ranura para expulsar la tarjeta.

Tape esta ranura usando la tapa de protección que se incluye con la unidad cuando no la utilice.

Vea más adelante la sección acerca del muestreador para ver todos los detalles acerca de cómo usar la tarjeta y el sampler.

CompactFlash es una marca comercial de CompactFlash Association.

29 Selector SAMPLER SOURCE

SAVE: Almacena los datos de muestreos desde la memoria interna del X-17 en la tarjeta CompactFlash.

LOAD: Le permite cargar los datos de muestreos desde la tarjeta CompactFlash en la memoria interna del X-17.

MIC, 1-4: Elige la fuente para la grabación del muestreo (las entradas MIC o cualquiera de los 4 programas).

30 SAMPLER PITCH

Ajusta el tono y velocidad de reproducción del sampler desde media velocidad (SLOW) al doble de la velocidad normal de reproducción (FAST).

31 SAMPLER LEVEL

Ajusta el nivel de salida de la señal del sampler.

32 Interruptor e indicador SAMPLER CUE

Envía la señal sampler pre-NIVEL al monitor de escucha o CUE (el indicador se ilumina cuando esta función está activa).

33 Tecla e indicador SAMPLER LOOP

Activa o desactiva la reproducción en bucle del muestreo (el indicador se enciende cuando la reproducción en bucle está activa).

34 Teclas IN/<- (IN1, IN2, IN3)

Pone en marcha la grabación o reproducción del muestreo. Cuando el selector SAMPLER SOURCE está ajustado a LOAD, estas teclas cargan los datos de muestreo desde la tarjeta CompactFlash.

35 Tecla OUT

Detiene la grabación o la reproducción del muestreo. Cuando el selector SAMPLER SOURCE está ajustado en la posición SAVE, esta tecla almacena los datos de muestreo desde la memoria interna del X-17 a la tarjeta CompactFlash.

36 Interruptor e indicador MONO SPLIT

Elige el modo de monitorización por auriculares: el modo MONO SPLIT (el indicador estará encendido) o el modo STEREO (indicador apagado).

Modo STEREO: Monitoriza la señal de escucha CUE y la señal MASTER, tal como estén determinadas por el control PAN.

Modo MONO SPLIT: Monitoriza las señales CUE en mono por el auricular izquierdo y la señal MASTER también en mono por el auricular derecho.

37 Monitor PAN

Ajusta el balance de los auriculares entre la señal CUE y la MASTER.

38 PHONES LEVEL

Ajusta el nivel de las señales emitidas a través de los auriculares.

39 PHONES

Conecte un par de auriculares stereo standard a esta salida de 6.3 mm.

Cómo sustituir el fader

1. Lleve el fader hasta arriba del todo y extraiga el mando de plástico.
2. Quite los dos tornillos que sujetan el fader.
3. Quite el fader.
4. Desconecte la clavija multicable que conecta el X-17 al fader.
5. Sustituya ese fader por el nuevo y conecte la clavija multicable a ese nuevo fader.
6. Sujete ese nuevo fader con los tornillos que quitó en el primer paso.

Panel trasero**40 Entrada de adaptador de CA**

Use esta entrada para conectar el adaptador de corriente PS-P17X que se incluye con el X-17.

Introduzca la clavija haciendo coincidir la marca de flecha del adaptador y el punto blanco que hay en el panel trasero de la unidad.

PRECAUCION

NUNCA use con el X-17 ningún otro adaptador que no sea el PS-P17X que se incluye con esta unidad. Conecte el adaptador de corriente al X-17 de la forma mostrada en la ilustración del panel trasero. Si trata de conectar el adaptador de alguna otra forma distinta, podrá dañar el X-17

41 Interruptor POWER**42 Interruptor BOOTH DIMMER**

Cuando este interruptor está activo y el interruptor MAIN MIC ON está pulsado también, el nivel de la señal emitida a través de los conectores BOOTH OUTPUT es reducido en 20dB.

43 BOOTH OUTPUT

Estas clavijas RCA no balanceadas dan salida a la señal pre-fader MASTER, el nivel de la cual puede ser ajustado usando el control BOOTH OUT.

Utilice el interruptor BOOTH DIMMER para reducir el nivel de esta señal.

44 AUX OUTPUT

Estos conectores RCA no balanceados dan salida a la señal pre-fader MASTER, cuyo nivel es ajustado con el control AUX OUT.

45 SALIDAS MASTER OUTPUTS (UNBAL)

Estos conectores RCA no balanceados dan salida a las señales de salida master, cuyos niveles son ajustados por el fader MASTER.

④⑥ SEND/RETURN

Utilice estos conectores TRS de 6.3 mm (no balanceados) para insertar un efecto externo en la ruta de señal MASTER OUTPUT. Esto incluye a los cuatro programas y al sampler.

Este conector está cableado de la siguiente forma:

Masa:	Lateral
ENVIO:	Punta
RETORNO:	Anillo

④⑦ SALIDAS MASTER OUTPUTS (BAL)

Estos conectores XLR balanceados dan salida a las señales de salida master o generales (post fader MASTER). Las conexiones internas son las siguientes:

Masa:	Punta 1
Activo:	Punta 2
Pasivo:	Punta 3

④⑧ Conectores FADER START

Conecte a estas mini clavijas unidades que acepten el funcionamiento de control por fader.

Puede activar la función de inicio por crossfader de forma independiente para las salidas A y B.

Mueva el crossfader para dar entrada y/o detener (fundido de salida) la fuente del PGM A o B de forma automática.

NOTA

La señal de inicio por fader es emitida por la punta, mientras que la de parada por fader (fundido de salida) es emitida por el lateral del conector. La masa para estas conexiones viene de la masa de la señal del aparato al que realice el inicio por fader.

④⑨ Entradas LINE

Use estas entradas RCA no balanceadas para conectar unidades con nivel de línea, como reproductores de CD, pletinas, unidades DAT, MD, etc. .

⑤⑩ Entradas PHONO/LINE

Cuando el interruptor PUSH PHONO adecuado esté en la posición PHONO (pulsado), conecte unos giradiscos que estén equipados con cartuchos MM (imán móvil) a estos conectores RCA no balanceados. Cuando el interruptor esté en la posición LINE (sin pulsar) conecte dispositivos con nivel de línea, como reproductores de CD, pletinas, unidades MD, etc.

PRECAUCION

Cuando el interruptor PUSH PHONO esté ajustado a la posición PHONO, conecte solo giradiscos equipados con un cartucho MM a estas tomas. Nunca conecte este tipo de tocadiscos a otras entradas.

⑤① Terminales SIGNAL GND

Si los giradiscos que utilice disponen de cables de conexión a tierra, conéctelos a estos terminales GND para reducir los ruidos y zumbidos.

⑤② Interruptores PUSH MONO

Pulse este interruptor para usar las entradas LINE/PHONO con número impar (1, 3, 5 y 7) con giradiscos. Deje estos interruptores sin pulsar para usar estas entradas con otro tipo de dispositivos (reproductores CD, pletinas MD, etc.).

PRECAUCION

Apague todos los sistemas de amplificación, etc. cuando use estos interruptores. Cuando pulse estos interruptores, se pueden producir ruidos fuertes que pueden llegar a dañar sus oídos y el resto del equipo.

⑤③ MAIN MIC SEND/RETURN

Utilice estos conectores TRS de 6.3 mm (no balanceados) para insertar una unidad de efectos exterior en la ruta de señal MAIN MIC.

Las conexiones están hechas de la siguiente forma:

Masa:	Lateral
ENVIO:	Punta
RETORNO:	Anillo

⑤④ Entrada AUX MIC

Conecte un micro auxiliar a esta entrada TRS de 6.3 mm balanceada, cableada de la forma siguiente:

Masa:	Lateral
Activo:	Punta
Pasivo:	Anillo

⑤⑤ Entrada MAIN MIC

Conecte el micro principal a esta entrada XLR balanceada, cableada de la forma siguiente:

Masa:	punta 1
Activo:	punta 2
Pasivo:	punta 3

NOTA

En el panel superior puede encontrar otro conector de entrada MAIN MIC. Utilice solo uno de estos conectores a la vez (el del panel trasero o el del panel superior; no puede usar ambos simultáneamente).

Sampler (muestreador)

El X-17 incluye tres muestreadores o samplers, pudiendo grabar con cada uno de ellos 30 segundos de datos de muestreo con una resolución de 16 bits. Estos muestreos pueden ser almacenados y cargados desde una tarjeta CF (el X-17 no puede funcionar con tarjetas que no sean del formato CompactFlash) de una capacidad mínima de 16 MB.

NOTA

El X-17 usa el formato de datos de muestreo propio de TASCAM. Solo puede usar el X-17 para cargar y registrar datos de muestreos.

Muestreo

Puede registrar muestreos de los programas 1 a 4 o desde las señales MIC. El punto de muestreo para la grabación de los mismos está en el punto pre-fader de los programas 1 a 4.

1. Use el selector SAMPLER SOURCE para elegir la fuente para el muestreo (PGM 1-4 o MIC).
2. Para dar comienzo al muestreo, pulse una tecla IN que no esté iluminada (IN1, IN2 o IN3). Una tecla no iluminada indica que su muestreador está vacío. El muestreo comenzará, se iluminará la tecla IN y la tecla OUT comenzará a parpadear.
3. Detenga la grabación pulsando la tecla OUT. Si el tiempo máximo de grabación (30 segundos) es rebasado, la grabación se detendrá automáticamente. La tecla IN que haya pulsado antes y la tecla OUT se iluminarán.

Borrado de datos de muestreo

Cuando un muestreo contiene datos (su tecla IN está iluminada), mantenga pulsada la tecla OUT y pulse la tecla IN para borrar los datos de ese muestreo. La tecla IN se apagará después. Si ninguno de los sampler contiene datos después de este proceso, la tecla OUT se apagará también.

Reproducción

1. Cuando un sampler contenga datos (su tecla IN estará iluminada) pulse su tecla IN para dar comienzo a la reproducción. El indicador PLAY adecuado se iluminará y la reproducción comenzará desde el principio del muestreo. Si pulsa cualquiera de las teclas IN de nuevo durante la reproducción hará que el muestreo sea reproducido de nuevo desde el principio del mismo (incluyendo si lo hace en el que estaba siendo reproducido en ese momento).

NOTA

Tenga en cuenta que el X-17 puede mantener tres muestreos, pero solo puede reproducir uno simultáneamente.

2. Use el mando LEVEL para ajustar el nivel de salida.
3. Detenga la reproducción pulsando el botón OUT. El indicador PLAY adecuado se apagará.

Reproducción en bucle

1. Pulse la tecla LOOP para hacer que se ilumine. Cuando esté encendida, la pulsación de una de las teclas IN hará que comience una reproducción del muestreo en bucle y que el indicador PLAY adecuado se ilumine.
2. Cuando la tecla LOOP esté iluminada, y la reproducción en bucle esté en marcha, puede pulsar la tecla LOOP para desactivar la tecla y detener el bucle. Esto no detiene la reproducción del muestreo, solo anula el bucle. La reproducción se detendrá al final del muestreo (o cuando pulse la tecla OUT).

Control de tono y tiempo del muestreador

1. Use el control PITCH para ajustar el tono y velocidad de la reproducción. El rango del tono va desde media velocidad (SLOW) al doble de la velocidad normal de reproducción (FAST).

Almacenamiento de muestreos a una tarjeta CompactFlash

Tenga en cuenta que cuando apague el X-17, todos los datos de muestreos que no hayan sido grabados en tarjeta se perderán. Almacene sus muestreos en una tarjeta CompactFlash usando el siguiente proceso.

1. Introduzca la tarjeta CompactFlash en la ranura.

NOTA

Tenga en cuenta que esta operación borra todos los datos de la tarjeta. Si en la tarjeta hay algún dato que quiera conservar, no debe grabar en esa tarjeta.

2. Ajuste el selector SAMPLER SOURCE a la posición SAVE. La tecla OUT comenzará a parpadear.
3. Pulse la tecla OUT. Esta se iluminará y dará comienzo la operación de almacenamiento. Si ya hay datos grabados en la tarjeta, estos serán eliminados, tras lo que comenzará el proceso de almacenamiento. Conforme son grabados los datos de cada muestreo, la tecla IN para dicho muestreo parpadea.
4. Una vez que haya sido grabado el último muestreo, la tecla OUT parpadeará y las teclas IN volverán al estado en que se encontraban antes de la operación de almacenamiento (las teclas iluminadas indican que hay un muestreo presente).

Carga de muestreos desde una tarjeta CompactFlash

NOTA

Tenga en cuenta que esta operación borra todos los muestreos que haya en ese momento en la memoria interna del X-17. Si tiene algún muestreo en la memoria que quiera conservar, grábelos primero en otra tarjeta.

1. Introduzca la tarjeta CompactFlash en la ranura.
2. Coloque el selector SAMPLER SOURCE en la posición LOAD. La tecla IN1/<- comenzará a parpadear.
3. Pulse la tecla IN1/<-. Comenzará a parpadear y empezará la operación de carga.
4. Una vez que haya terminado la operación de carga y que los muestreos hayan sido cargados, las teclas IN se iluminarán (si ha sido cargado un muestreo se iluminará IN1; si ha cargado dos se iluminarán las teclas IN1 e IN2 y si ha cargado tres se iluminarán todas. Si en la tarjeta no había ningún muestreo que pudiese cargar, no se iluminará ninguna tecla.
5. Una vez que haya terminado con la operación de carga, las teclas IN correspondientes a los muestreos cargados se iluminarán. Si no ha sido cargado ningún muestreo desde la tarjeta, no se iluminará ninguna tecla.

Especificaciones técnicas

LINE IN (PGM1-4):	
RCA, no balanceado:	10 kohmios
Entradas PHONO/LINE (PGM1-4)	
RCA, no balanceado	
Posición PHONO	
Nivel de entrada:	-54 dBV
Impedancia de entrada:	47 kohmios
Ecualización RIAA	
Posición LINE	
Nivel de entrada:	-10 dBV
Impedancia de entrada:	10 kohmios
Entrada MAIN MIC (en el panel superior)	
XLR/TRS, balanceado / no balanceado	
Nivel de entrada:	-50 dBV
Impedancia de entrada:	2.8 kohmios
Entrada MAIN MIC (en el panel trasero)	
XLR, balanceado	
Nivel de entrada:	-50 dBV
Impedancia de entrada:	2.8 kohmios
Entrada AUX MIC (en el panel superior)	
RCA, no balanceado	
Nivel de entrada:	-10 dBV
Impedancia de entrada:	10 kohmios
MASTER OUTPUTS (BAL)	
XLR, balanceado	
Nivel salida nominal:	+4 dBu
Impedancia de salida:	75 ohmios
MASTER OUTPUTS (UNBAL)	
RCA, no balanceado	
Nivel salida nominal:	0 dBV
Impedancia de salida:	100 ohmios
SALIDA BOOTH:	
RCA, no balanceado	
Nivel de salida nominal:	0 dBV
Impedancia de salida:	100 ohmios
REC OUTPUT:	
RCA, no balanceado	
Nivel salida nominal:	-10 dBV
Impedancia de salida:	100 ohmios
AUX OUTPUT:	
RCA, no balanceado	
Nivel salida nominal:	0 dBV
Impedancia de salida:	100 ohmios
SEND/RETURN:	
TRS, no balanceado	
Nivel de salida nominal (envío):	-4 dBV
Impedancia de salida:	100 ohmios
Nivel de entrada (retorno):	-4 dBV
Impedancia de entrada:	10 kohmios
MAIN MIC SEND/RETURN:	
TRS, no balanceado	
Nivel de salida nominal (envío):	-4 dBV
Impedancia de salida:	100 ohmios
Nivel de entrada (retorno):	-4 dBV
Impedancia de entrada:	10 kohmios
AURICULARES:	
100 mW + 100 mW, (a 33 ohmios)	

Rendimiento audio

Respuesta de frecuencia:	
LINE IN:	20 Hz a 20 KHz, +/-1.0 dB
PHONO IN:	30 Hz a 15 KHz, +/-2.0 dB (RIAA)
MIC IN:	30 Hz a 18 KHz, +/-3.0 dB
Relación señal-ruido:	
LINE IN:	78 dB (IHF MEDICION A)
PHONO IN:	70 dB (IHF MEDICION A)
MIC IN:	60 dB (IHF MEDICION A)
Distorsión armónica total:	
LINE IN:	<0.1%
PHONO IN:	<0.2%
MIC IN:	<0.2%
Cruce de señal	>60 dB (@ 1kHz)
PGM EQ	
HI:	+12 dB a -26 dB
MID:	+12 dB a -26 dB
LO:	+12 dB a -26 dB
Filtro (frecuencia de corte a -6 dB, 12 dB/octava de pendiente)	
HI:	6.5 kHz
MID:	6.5 kHz y 200 Hz
LO:	200 Hz
MIC EQ	
HI:	5.5 kHz, +12 dB a -12 dB
LO:	125 Hz, +12 dB a -12 dB
Alimentación:	120 V (60Hz) 230 V (50 Hz)
Consumo:	27 W
Dimensiones (l x a x p):	482 x 176 x 102 (mm)
Peso:	4.3 Kg. (unidad principal) 0.8 Kg. (adaptador de corriente PS-P17X)
Entorno Electromagnético aplicable:	E4
Pico de flujo de corriente:	1.6 A

Accesorios incluidos

- Cables con conector RCA para tocadiscos x 8
- Adaptador de corriente CA (PS-P17X) x 1
- Manual de instrucciones x 1

Todas las especificaciones están sujetas a cambios sin previo aviso

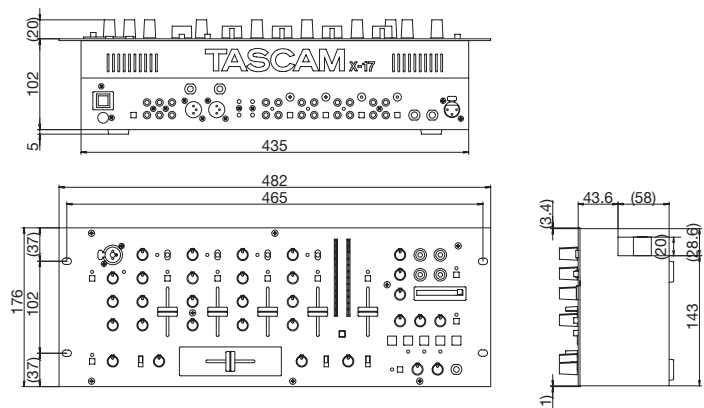

Block diagram / Schéma synoptique / Blockschaltbild / Schema a blocchi / Diagrama de bloques

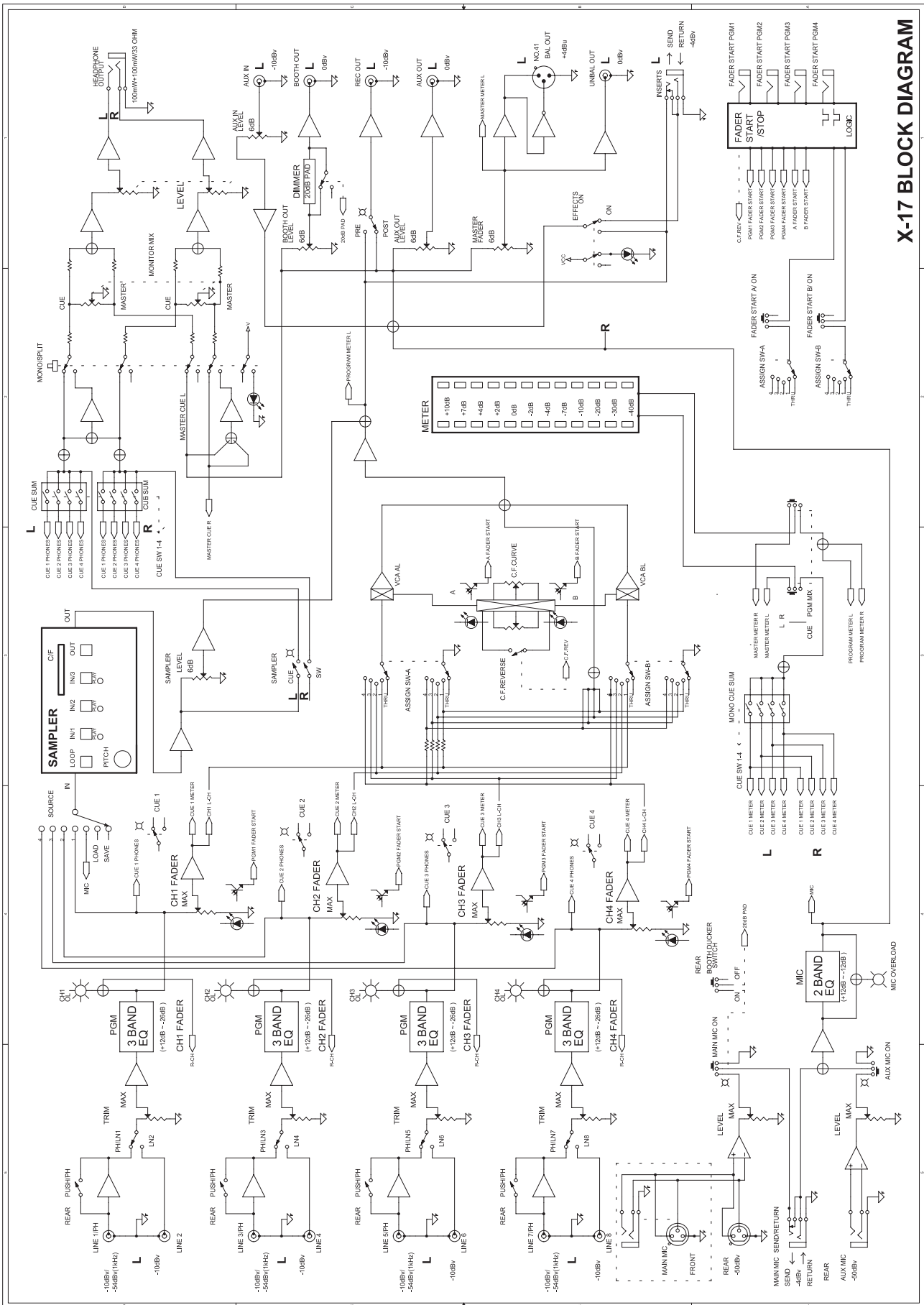

X-17 BLOCK DIAGRAM

TASCAM

TEAC Professional Division

X-17

TEAC CORPORATION

Phone: (0422) 52-5082

3-7-3, Nakacho, Musashino-shi, Tokyo 180-8550, Japan

TEAC AMERICA, INC.

Phone: (323) 726-0303

7733 Telegraph Road, Montebello, California 90640

TEAC CANADA LTD.

Phone: 905-890-8008 Facsimile: 905-890-9888

5939 Wallace Street, Mississauga, Ontario L4Z 1Z8, Canada

TEAC MEXICO, S.A. de C.V.

Phone: (525) 581-5500 Facsimile: (525) 581-5111

Campesinos 184. Col. Granjas Esmeralda. 09810.Mexico D.F.

TEAC UK LIMITED

Phone: 01923-819699

5 Marlin House, Croxley Business Park, Watford, Hertfordshire, WD18 8TE U.K.

TEAC DEUTSCHLAND GmbH

Phone: 0611-71580

Bahnstrasse 12, 65205 Wiesbaden-Erbenheim, Germany

TEAC FRANCE S. A.

Phone: 01.42.37.01.02

17 Rue Alexis-de-Tocqueville, CE 005 92182 Antony Cedex, France

TEAC BELGIUM NV/SA

Phone: 0162-510860

Oeverkruid 15, NL-4941 VV Raamsdonksveer, Netherlands

TEAC NEDERLAND BV

Phone: 0162-510210

Oeverkruid 15, NL-4941 VV Raamsdonksveer, Netherlands

TEAC AUSTRALIA PTY.,LTD. A.C.N. 005 408 462

Phone: (03) 9644-2442

106 Bay Street, Port Melbourne, Victoria 3207, Australia

TEAC ITALIANA S.p.A.

Phone: 02-66010500

Via C. Cantù 11, 20092 Cinisello Balsamo, Milano, Italy